



# **BQ**

Инструкция  
пользователя

43"  
LED телевизор  
BQ 4307B





## Содержание

Меры техники безопасности .....	2
Правовая информация.....	3
Сборка подставки и настенная установка .....	4
Схема телевизора.....	5
Пульт дистанционного управления.....	7
Первое включение.....	9
Использование телевизора.....	10
Запись ТВ-программ.....	12
Воспроизведение файлов .....	13
Настройка телевизора .....	15
Использование телетекста.....	21
Поиск и устранение простых неисправностей.....	22
Безопасная утилизация.....	23
Важная информация .....	24
Технические характеристики.....	25
Информация о сертификации.....	26

## Меры техники безопасности

Для Вашей безопасности и продления срока службы изделия, пожалуйста, внимательно прочитайте данную инструкцию перед использованием, а также установкой, эксплуатацией и чисткой телевизора. Рекомендуется сохранить данную инструкцию, чтобы обращаться к ней в дальнейшем.



Обращайте особое внимание на предупреждения, размещенные на корпусе телевизора.

Следуйте всем указаниям, приведённым в данной инструкции.

Применяйте только рекомендованные производителем приспособления и аксессуары. Использование несоответствующих приспособлений и аксессуаров может стать причиной неисправности или несчастного случая. Подключайте телевизор только к розеткам с заземлением.

Если Вы не планируете использовать телевизор длительный период, то выньте кабель питания из розетки и отсоедините штекер антенны от телевизора. Не допускайте перегибания и зажима кабеля питания, особенно в местах выхода кабеля из телевизора и соединения кабеля с вилкой.

При отключении кабеля питания беритесь за вилку, не тяните за сам кабель. Избегайте превышения нагрузки на розетку электропитания и электроудлинители. Перегрузка может послужить причиной возгорания или поражения электрическим током.

Если из телевизора пошёл дым, внутри слышны странные звуки или чувствуется странный запах, немедленно отключите телевизор от электросети и обратитесь в сервисный центр.

По вопросам технического обслуживания и ремонта обращайтесь только в сертифицированные сервисные центры. Обслуживание требуется тогда, когда телевизор повреждён каким-либо образом (повреждён кабель питания или вилка, на телевизор пролита жидкость или внутрь попал посторонний предмет), если телевизор попал под дождь или находился во влажных условиях, работает не так, как указано в данной инструкции, в его работе произошли существенные

изменения, телевизор падал или имеются повреждения на его корпусе.

Открытие задней крышки или попытка выполнить ремонт самостоятельно лишают права на гарантийный ремонт и могут привести к серьёзным травмам или вызвать поражение электрическим током, а также стать причиной возникновения пожара.

Следите, чтобы дети не залезали на телевизор или на подставку или не толкали его.

При монтаже телевизора на стене убедитесь в том, что строго соблюдаются инструкции изготовителя. Используйте только те крепежные приспособления, которые рекомендованы изготовителем. Не размещайте телевизор на неустойчивой тумбе, подставке, треноге или на шатком столе. Размещение телевизора на неустойчивых подставках может привести к падению телевизора, что может вызвать травму или повреждение.

Если используется тележка, будьте аккуратны при перемещении тележки с телевизором, чтобы избежать травм из-за его опрокидывания.

Для дополнительной защиты данного телевизора при грозовой погоде отключите телевизор от розетки питания и отсоедините антенный кабель. Это предотвратит повреждение телевизора молнией или из-за перепадов напряжения питания. Не используйте телевизор вблизи воды, например, рядом с раковиной, мойкой или стиральной машиной, во влажном подвале, вблизи бассейна и т.д.

После транспортировки в условиях низкой температуры перед включением телевизора дайте выдержку около часа при комнатной температуре, не включайте телевизор сразу, так как это приведет к образованию конденсата, что может вызвать пожар, поражение электрическим током или другие последствия. Не размещайте на телевизоре тяжелые посторонние предметы и сосуды с жидкостями. Не устанавливайте на телевизор источники открытого огня, например, горящие свечи, так как это может привести к выходу телевизора из строя или к его возгоранию.

Перед чисткой телевизора выньте кабель питания из розетки. Для очистки используйте сухую мягкую ткань без ворса. При сильных загрязнениях — слегка влажную ткань.

Регулярно протирайте вилку питания сухой тканью. Влага или пыль на контактных

штырях могут привести к возгоранию или поражению электрическим током. Для обеспечения вентиляции оставляйте вокруг телевизора свободное пространство не менее 10 см. Не закрывайте вентиляционные и другие отверстия, так как недостаточная вентиляция может вызвать перегрев и сокращение срока службы телевизора.

Не устанавливайте телевизор вблизи источников тепла, таких как батареи центрального отопления, тепловые радиаторы, обогреватели, печи или другие устройства, излучающие тепло.

Никогда не вставляйте посторонние предметы в вентиляционные отверстия и открытые части телевизора. При эксплуатации телевизора используется высокое напряжение. Попадание посторонних предметов внутрь телевизора может послужить причиной поражения электрическим током и привести к повреждению деталей телевизора. Детям младше 3 лет не следует пользоваться телевизором. При использовании наушников не устанавливайте слишком высокую громкость, чрезмерное звуковое давление может привести к потере слуха.

Использование видеоигр или других внешних источников сигнала, дающих неподвижное изображение в течение двух и более часов, может оставить неустранимые последствия в виде следов этого изображения на экране телевизора. Аналогичные последствия может вызвать длительный просмотр фильмов или передач в формате 4:3, т. е. в результате различной степени излучения по центру и по краям экрана, могут остаться полосы. В целях сохранения экрана рекомендуется устанавливать невысокую яркость и контрастность изображения во время видеоигр или просмотра неподвижных изображений. Повреждение экрана в результате продолжительного отображения неподвижного изображения не подлежит гарантийному обслуживанию. Основа жидкокристаллической панели, используемой в телевизоре, сделана из стекла. Поэтому она может разбиться при падении телевизора или ударе его другим предметом. Если ЖК-панель разбилась, перед тем, как дотрагиваться до неё, обязательно отсоедините вилку питания от розетки. Будьте аккуратны, не пораньтесь осколками стекла.

Жидкокристаллическая панель — это высокотехнологическое изделие, дающее

изображение высокого качества. Иногда на экране телевизора могут появиться несколько неактивных пикселей в виде фиксированных точек синего, зелёного, красного или чёрного цвета. Имейте в виду, что это не оказывает влияния на работоспособность телевизора.

## Правовая информация

Во всех установленных применимым законодательством случаях компания импортер и/или организации, уполномоченная на принятие претензий, ни при каких обстоятельствах не несет ответственности по фактическим, случайным и/или косвенным убыткам, а также упущенной выгоде, утрате деловых возможностей, потере дохода, потере информации, утрате репутации или потере денежных средств.

Максимальная ответственность импортера и/или организации, уполномоченной на принятие претензий, в связи с использованием данного устройства, описанного в настоящей инструкции, ограничивается суммой, выплачиваемой клиентами при покупке данного устройства. Информация о продуктах и/или услугах, произведённых и/или оказанных не компанией или о независимых веб-сайтах, неподконтрольных и не тестируемых компанией, не носит рекомендательного характера и не рекламируется компанией. Компания не несёт никакой ответственности за выбор, функциональность и использование веб-сайтов или продукции и/или услуг сторонних производителей. Компания также не несёт ответственности за точность и/или достоверность данных и программного обеспечения, размещённых на веб-сайтах сторонних производителей. За дополнительной информацией обращайтесь к поставщику услуг.

Компания обращает внимание на тот факт, что использование любых сведений или продуктов, размещённых в интернете, сопровождается риском.

BQ является товарным знаком ООО «Новая Линия».

Устройство соответствует требованиям: TP TC 020/2011 «Электромагнитная совместимость технических средств»; TP TC 004/2011 «О безопасности низковольтного оборудования» и TP EAЭС 037/2016 «Об ограничении применения опасных веществ в изделиях электроники и радиоэлектроники».

## Сборка подставки и настенная установка

Перед установкой телевизора распакуйте телевизор и убедитесь в наличии всех комплектующих:

- телевизор;
- инструкция пользователя;
- пульт дистанционного управления;
- кабель питания (может быть подсоединён к телевизору);
- батареи AAA (2 шт.);
- винты крепления опоры (4 шт.);
- подставки (2 шт.);
- индивидуальная упаковка;
- гарантийный талон.

В случае их отсутствия обратитесь к продавцу.

### Сборка подставки

1. Прежде чем прикрепить/снять подставку, убедитесь, что телевизор выключен.
2. Положите телевизор экраном вниз на мягкую поверхность, чтобы предотвратить его повреждение.
3. Извлеките из упаковки подставки и вставьте в разъёмы в нижней части телевизора.
4. Закрепите подставки, используя 4 винта, идущие в комплекте.

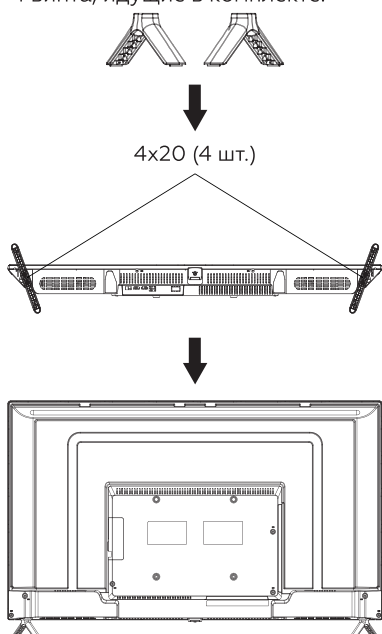

Чтобы отсоединить подставки от телевизора, выполните шаги 3 и 4 в обратном порядке.

### Настенная установка (опционально)

Телевизор может быть установлен на стену с помощью специального настенного кронштейна (не входит в комплект поставки). Перед установкой телевизора на стену необходимо снять стандартную подставку.

1. Положите телевизор экраном вниз на мягкую поверхность, чтобы предотвратить его повреждение.
2. Используя отвёртку, открутите винты и снимите стандартную подставку в нижней части телевизора.
3. Разметьте карандашом расстояние между отверстиями для винтов в соответствии с размерами кронштейна.
4. Просверлите в стене отверстия и вставьте 4 анкерных болта для крепления.



5. Закрутите винты на задней поверхности телевизора для фиксации кронштейна и повесьте конструкцию на стену.

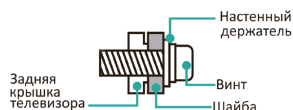

### Примечания:

- Схема выше дана только для справки.
- Для крепления используйте кронштейны, отвечающие стандарту VESA.

**Внимание!** Не используйте телевизор в местах, где масло, дым или водяной пар могут его повредить.

## Схема телевизора

### Передняя панель

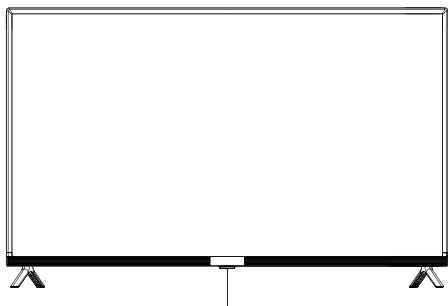

Кнопка питания/датчик ДУ/индикатор питания

### Датчик ДУ

Принимает дистанционные сигналы с пульта ДУ. Не ставьте ничего рядом с датчиком, так как это может повлиять на его работу.

### Индикатор питания

В режиме ожидания индикатор горит красным цветом. В режиме работы индикатор не горит.

### Примечания:

- Изображения приведены для справки.
- Фактическая последовательность и расположение кнопок панели управления могут отличаться от представленного в настоящей инструкции.
- При подаче питания телевизору требуется несколько секунд для загрузки программы. Не выключайте телевизор сразу же, так как это может вызвать неполадки в работе.

## Задняя и боковая панели

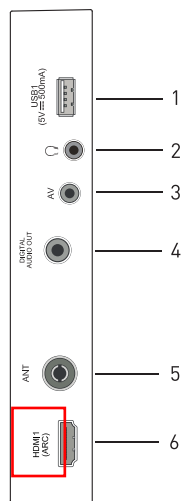
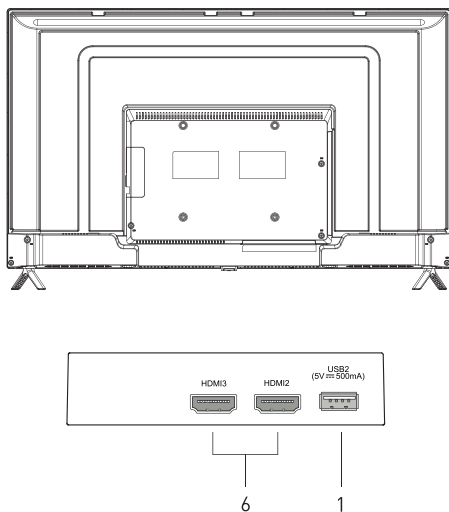

### Разъёмы телевизора и их назначение

1. USB1, USB2 — разъёмы для подключения накопителя USB.
2. HEADPHONE — выход для подключения наушников.
3. AV IN — композитный аудиовидео-вход (мини).
4. DIGITAL AUDIO OUT — цифровой аудиовыход для передачи звука на внешнюю аудиосистему.
5. ANT (T/T2) — вход антенны аналогового и цифрового ТВ (эфирного или кабельного).
5. HDMI1, HDMI2, HDMI3 — вход аудио- и видеосигнала HDMI. HDMI1 также поддерживает реверсивный выход звука — функцию ARC.

### Подключение к электросети

Телевизор должен быть подключен к источнику переменного тока с напряжением 100–240 В и частотой 50/60 Гц.

Ни в коем случае не подсоединяйте телевизор к источнику питания с другими параметрами!

### Рекомендации по выполнению подключения ТВ

Перед тем, как подключить к телевизору какое-либо устройство, либо отключить устройство от телевизора, отключите питание телевизора и устройства, выполните необходимые соединения, затем включите питание телевизора и подключенного устройства. Когда Вы отключаете или подключаете кабель питания или сигнальный кабель, то держите его за вилку (изолированную часть) и не тяните за кабель.

Для получения оптимального качества изображения программ цифрового и аналогового ТВ рекомендуется использовать наружную антенну или местную кабельную сеть.

После подключения оборудования к какому-либо из входов телевизор будет воспроизводить программу, поступающую с этого оборудования, только после выбора соответствующего пункта в меню «Выбор источника программы» (см. ниже).

### Нет сигнала

Сообщение «No signal» (сигнал отсутствует) появится на экране, когда нет входящего сигнала с внешнего источника. ТВ автоматически перейдёт в режим ожидания при отсутствии сигнала в течение длительного времени.



## Установка батарей в пульт дистанционного управления

1. Чтобы открыть батарейный отсек пульта дистанционного управления, сдвиньте заднюю крышку.
2. Вставьте две батареи AAA. Убедитесь в том, что полярность батарей установлена правильно: ⊕ и ⊖ батарей совпадают с ⊕ и ⊖, указанными на батарейном отсеке.
3. Закройте крышку батарейного отсека.

## Обращение с батареями

- Неправильное обращение с батареями может вызвать коррозию или течь, что может привести к пожару, травмам и повреждению имущества.
- Используйте батареи только такого вида, который указан в настоящей инструкции.
- Не используйте одновременно старые и новые батареи или батареи различных типов.
- Не выбрасывайте батареи вместе с бытовым мусором. Утилизируйте батареи в соответствии с местным законодательством.

## Дальность действия пульта дистанционного управления

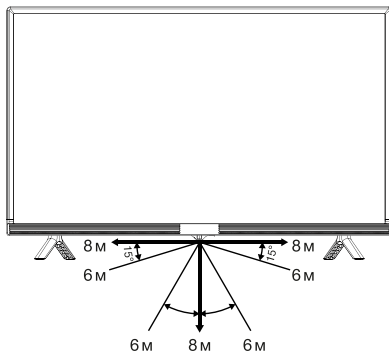

## Пульт дистанционного управления

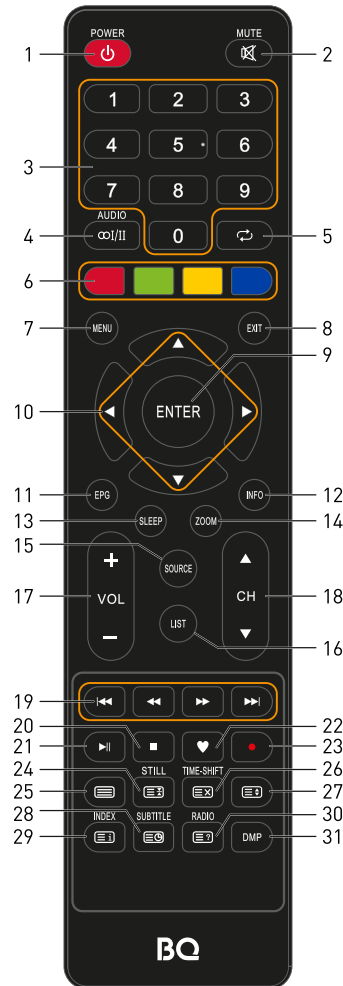







## Кнопки пульта дистанционного управления и их функции

1. **POWER** : кнопка включения телевизора / перехода в режим ожидания.
2. **MUTE** : кнопка блокировки звука / отключения блокировки звука.
3. **0-9**: цифровые кнопки для ввода номеров телеканалов и цифрового пароля.
4. **∞/II**: кнопка переключения режимов звука при их наличии в передаваемом сигнале.

- AUDIO:** кнопка выбора языка звукового сопровождения в режиме цифрового телевидения.
5. : кнопка переключения между текущим телеканалом и предыдущим просматриваемым.
  6. Цветные кнопки при работе с меню и телетекстом предназначены для выполнения функций, обозначенных соответственно окрашенными объектами.
  7. **MENU:** кнопка перехода в меню настроек телевизора / возврата в предыдущий уровень раздела меню.
  8. **EXIT:** кнопка выхода из текущего режима или раздела меню.
  9. **ENTER:** кнопка выбора или подтверждения при работе с меню.
  10. Кнопки навигации по меню.
  11. **EPG:** кнопка вывода на экран электронного расписания передач в режиме цифрового телевидения.
  12. **INFO:** кнопка вызова текущей информации о телепередаче, телеканале или об источнике сигнала.
  13. **SLEEP:** кнопка установки времени таймер выключения телевизора.
  14. **ZOOM:** кнопка изменения формата изображения.
  15. **SOURCE:** кнопка выбора источника сигнала. В открывшемся меню выберите нужный источник и нажмите кнопку **ENTER**.
  16. **LIST:** кнопка вызова списка каналов.
  17. **VOL +/VOL -:** кнопки регулировки громкости.
  18. **CH▲/CH▼:** кнопки переключения на следующий / предыдущий телеканал.
  24. **STILL** : кнопка удержания страницы телетекста. Нажмите кнопку ещё раз, чтобы отключить режим удержания.
  25. : кнопка перехода в режим телетекста или выхода из него.
  26. : кнопка закрытия окна телетекста без выхода из режима телетекста. Нажмите кнопку ещё раз для возврата окна телетекста на экран.
  - TIME-SHIFT:** кнопка включения функции сдвига по времени просмотра в режиме цифрового телевидения. При включении этого режима приостанавливается воспроизведение телепрограммы и одновременно производится её запись для просмотра через небольшую паузу.
  27. : кнопка изменения размера окна телетекста (обычный, увеличенная верхняя часть, увеличенная нижняя часть).
  28. : кнопка перехода к подстраницам телетекста (при их наличии). **SUBTITLE:** кнопка включения/переключения субтитров в режиме цифрового телевидения.
  29. **INDEX** : кнопка перехода на главную страницу телетекста (страница 100 — меню телетекста).
  30. : кнопка показа скрытого текста в режиме телетекста. Чтобы спрятать текст, нажмите эту кнопку ещё раз.
  - RADIO:** кнопка переключения между программами радио и телевидения в режиме цифрового телевидения.
  31. **DMP:** кнопка перехода в режим медиаплеера.



#### Кнопки для управления телетекстом и воспроизведением файлов

19.  Кнопка перехода к предыдущему файлу в режиме медиапроигрывателя.
  -  Кнопка быстрой перемотки назад в режиме медиапроигрывателя.
  -  Кнопка быстрой перемотки вперёд
  -  Кнопка перехода к следующему файлу в режиме медиапроигрывателя.
20.  Кнопка остановки воспроизведения в режиме медиапроигрывателя.
21.  Кнопка начала, приостановки, возобновления воспроизведения в режиме медиапроигрывателя.
22. : кнопка перехода к списку избранных телеканалов.
23. : кнопка для включения режима записи телепрограммы в режиме цифрового телевидения.

Примечание: кнопки пульта ДУ, не упомянутые в описании, не используются при управлении телевизором.

## Первое включение

После выполнения необходимых подключений подсоедините вилку питания телевизора к электрической розетке. Если телевизор имеет переключатель сетевого питания – включите его. Телевизор перейдет в режим ожидания.

В режиме ожидания нажмите кнопку  на телевизоре или на пульте ДУ для того, чтобы включить телевизор. Нажмите и удерживайте кнопку  на телевизоре или нажмите кнопку  на пульте ДУ для того, чтобы перевести его в режим ожидания. Если необходимо отключить телевизор полностью, то отсоедините сетевой шнур питания от электросети.



### Первичная настройка

Когда телевизор включается в первый раз, ряд экранных подсказок помогут в настройке основных телевизионных параметров.





#### 1. Язык

Нажмите кнопки | для выбора языка меню, далее нажмите кнопку **ENTER** для подтверждения выбора. Затем нажмите кнопку , чтобы перейти к следующему шагу.





#### 2. Страна

Нажмите кнопки | для выбора страны вашего местонахождения, далее нажмите кнопку **ENTER** для подтверждения. Используйте кнопки | для перехода на следующий / предыдущий шаг.





#### 3. Часовой пояс

Нажмите кнопки | для выбора вашего часового пояса, далее нажмите кнопку **ENTER** для подтверждения. Используйте кнопки | для перехода на следующий / предыдущий шаг.

#### 4. Режим использования



Нажимайте кнопки | для выбора режима «Дом» или «Магазин», далее нажмите кнопку **ENTER** для подтверждения. Используйте кнопки | для перехода на следующий / предыдущий шаг.

## 5. Тип антенны

Нажимайте кнопки | для выбора типа антенны: Воздух, Кабель или Спутник, далее нажмите кнопку **ENTER** для подтверждения. Используйте кнопки | для перехода на следующий / предыдущий шаг.

## 6. Автопоиск ТВ-программ

Нажмите кнопку  для запуска автопоиска программ.

Сначала производится настройка цифровых каналов. Для пропуска настройки цифровых каналов нажмите на пульте ДУ кнопку **MENU**, затем — . Далее производится настройка аналоговых каналов. Для пропуска настройки аналоговых каналов нажмите на пульте ДУ кнопку **MENU**, затем — . Поиск может занять некоторое время. По окончании поиска первичная настройка закончена.

**Примечание.** Если телевизор не нашёл ни одного телеканала, проверьте правильность подключения и настройки антенны, запустите автопоиск телевизионных каналов заново. Если телевизор ловит не все телеканалы, это означает, что Ваша антенна не работает должным образом. Рекомендуется провести обслуживание антенны. Меню первичной настройки также появляется после восстановления заводских настроек телевизора.

## Пользование телевизором

### Основные функции

#### Включение телевизора

Подсоедините вилку питания телевизора к электрической розетке. Если телевизор имеет переключатель сетевого питания – включите его. Телевизор перейдёт в режим ожидания. В режиме ожидания нажмите кнопку **⏻** на телевизоре или пульте ДУ, чтобы включить телевизор.

#### Выключение телевизора

Если требуется на время выключить телевизор, то нажмите и удерживайте кнопку **⏻** на корпусе телевизора или нажмите кнопку на пульте ДУ. Если необходимо отключить телевизор полностью, выключите его переключателем питания на корпусе (при наличии) и отсоедините шнур питания от электросети.

#### Примечания.

Если Вы не планируете пользоваться телевизором в течение длительного времени, отключите его от электросети. При перебоях в сети электропитания после восстановления напряжения телевизор автоматически перейдёт в режим ожидания. Не рекомендуется слишком часто включать и выключать телевизор во избежание ненадёжной работы. При ожидаемых перебоях в сети электропитания или грозе рекомендуется отключить вилку питания телевизора от сети. В режиме приёма телепрограмм при отсутствии сигнала телестанции в течение длительного времени, телевизор автоматически перейдёт в режим ожидания.

#### Выбор источника сигнала

Чтобы выбрать источник сигнала для воспроизведения, нажмите кнопку **SOURCE** на пульте ДУ и в меню источников сигнала кнопками **▲|▼** выберите доступный источник сигнала, после чего нажмите кнопку **ENTER** для подтверждения выбора.

**Примечание.** Перед тем как выбрать соответствующий источник сигнала, убедитесь в том, что сделаны все необходимые присоединения к этому источнику сигнала.

#### Настройка уровня громкости

Вы можете регулировать уровень громкости, нажимая кнопки **VOL +/VOL -** на пульте ДУ.

#### Блокировка звука

Чтобы заблокировать звук, нажмите кнопку **🔇** на пульте ДУ.

Чтобы отключить блокировку звука и вернуться к предыдущему уровню громкости, нажмите кнопку **🔇** ещё раз.

#### Переключение телеканалов

Нажимайте кнопки **CH▲** и **CH▼** на пульте ДУ, чтобы переключиться на следующий или предыдущий канал.

Кроме того, Вы можете использовать цифровые кнопки на пульте ДУ для ввода номеров телеканалов.

Например, для переключения на телеканал 3 нажмите кнопку 3.

Для переключения на телеканал 24 нажмите кнопку 2 и сразу же кнопку 4.

При вводе двух- или трёхзначного номера канала интервал между нажатиями кнопок должен быть менее 3 секунд.

Нажимайте кнопку **↻** на пульте ДУ, чтобы переключаться между текущим телеканалом и предыдущим просматриваемым.

#### Информация о текущем телеканале

Нажмите кнопку **INFO**, чтобы просмотреть информацию о текущем телеканале или источнике сигнала.

#### Список телеканалов

Нажмите кнопку **LIST**, чтобы на экране отобразился список телеканалов.

Кнопками **▲|▼** выберите телеканал в списке и нажмите кнопку **ENTER**, чтобы на него переключиться.

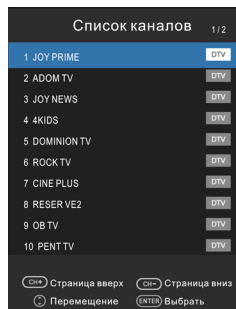

Чтобы перемещаться вверх-вниз по списку, нажимайте кнопки **CH▲** и **CH▼**.

Нажмите красную кнопку пульта ДУ, чтобы выполнить поиск программы. Нажмите зелёную кнопку пульта ДУ, чтобы отсортировать программы. Нажмите кнопку EXIT, чтобы закрыть список телеканалов.

### Список избранных телеканалов

Нажмите кнопку ♥ на пульте ДУ, чтобы на экране отобразился список избранных телеканалов.

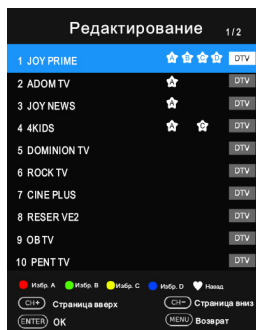

**Примечание.** Предварительно необходимо добавить телеканалы в избранные в меню настроек. Избранные телеканалы можно группировать в четыре группы. Нажмите цветную кнопку на пульте ДУ, чтобы перейти к списку телеканалов соответствующей группы. Чтобы перемещаться вверх-вниз по списку, нажимайте кнопки CH▲ и CH▼. Нажмите кнопку EXIT, чтобы закрыть список избранных телеканалов.

### Функция «Сдвиг по времени»

Функция сдвига по времени позволяет просматривать передачи цифрового телевидения в более удобное время. Данная функция, иначе называемая «отложенный просмотр», производит фоновую запись телепередачи, позволяя сделать небольшую паузу в просмотре, например, для ответа на телефонный звонок, чтобы позже вернуться к просмотру с того же места передачи. В режиме просмотра канала цифрового телевидения нажмите кнопку TIME-SHIFT, чтобы включить функцию сдвига по времени. Просмотр передачи будет приостановлен, при этом телевизор будет осуществлять её видеозапись. Когда Вы захотите продолжить просмотр, нажмите кнопку ►||.

Чтобы отключить функцию сдвига по времени и остановить видеозапись, нажмите кнопку ■.

### Примечания.

Для работы функции необходимо, чтобы к телевизору был подсоединён USB-накопитель с достаточным количеством свободного пространства для записи. При остановке видеозаписи кнопкой ■ или при удалении USB-накопителя из разъёма телевизора записанная передача стирается и становится недоступной для просмотра. Максимальное время, выделенное на USB-накопителе для функции «Сдвиг по времени», устанавливается в соответствующем разделе меню настроек.

### Телегид

#### (Электронное расписание передач)

Электронное расписание передач доступно только в режиме цифрового телевидения, если расписание транслируется телеканалом.

Нажмите кнопку пульта ДУ EPG, чтобы перейти в электронное расписание передач, где можно узнать подробную информацию о ближайших передачах.

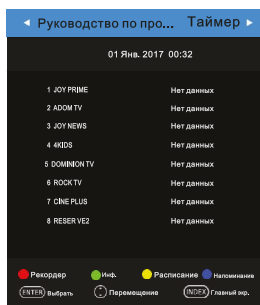

Кнопками ▲|▼ выберите телеканал в списке и нажмите кнопку ENTER, чтобы включить этот канал и посмотреть программу передач этого канала. Нажмите красную кнопку, чтобы запланировать видеозапись нужной передачи. Вы можете запланировать запись нескольких передач, при этом будьте внимательны: время передач не должно накладываться одно на другое. Телевизор может осуществлять видеозапись независимо от того, включен он или находится в режиме ожидания.

Если телевизор находится в режиме ожидания, то во время видеозаписи изображение и звук отсутствуют.

Нажмите зелёную кнопку, чтобы посмотреть подробную информацию о выбранном телеканале.

Нажмите жёлтую кнопку, чтобы просмотреть список запланированных видеозаписей.

Кнопками ▲|▼ выберите в списке нужную передачу и нажмите синюю кнопку, чтобы установить напоминание о том, что Вы хотите её посмотреть.

Чтобы просмотреть список сделанных записей и сортировать их по времени записи или по телеканалу, используйте кнопки INDEX и ◀|▶.

Чтобы выйти из электронного расписания передач, нажмите кнопку EPG или EXIT.

### Запись телевизионных программ

Данная модель телевизора поддерживает два типа записи ТВ-программ: запись в реальном времени и запись по таймеру.

### Видеозапись в реальном времени

В режиме просмотра канала цифрового телевидения выберите канал, затем нажмите кнопку ● для начала записи. Нажмите кнопку ●, чтобы отобразить/скрыть меню записи. Запись будет продолжаться, пока Вы не нажмете кнопку ■, или пока память накопителя устройства не заполнится.

### Запись по таймеру (Функция PVR)

Для использования функции PVR необходимо подключить USB-накопитель к телевизору. При отсутствии накопителя функция PVR работать не будет.

### Подготовка к записи

1. Подключите USB-накопитель в разъем USB телевизора
2. Включите телевизор, выберите режим просмотра цифрового ТВ.
3. Нажмите кнопку MENU на пульте ДУ для вызова главного меню, выберите меню Опции с помощью кнопок ◀|▶, затем нажмите кнопку ENTER.
4. С помощью кнопок ▲|▼ выберите функцию PVR файловая система, затем нажмите кнопку ENTER для перехода в подменю.

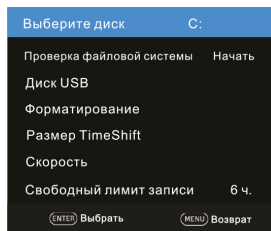

- **Проверка файловой системы.** Проверка накопителя для видеозаписи. Выделите данный параметр и нажмите кнопку ENTER, чтобы проверить пригодность накопителя для видеозаписи. Если данный накопитель окажется непригодным для сохранения видеозаписей, это значит, что он либо несовместим с телевизором, либо поврежден. В этом случае используйте другой накопитель.
- **Диск USB.** Выбор диска. Если телевизор имеет два разъема USB, выберите тот, к которому подключен накопитель для сохранения видеозаписей.
- **Форматирование.** Выделите данный параметр и нажмите кнопку ENTER, чтобы выполнить форматирование накопителя. Предварительно убедитесь, что сохранили копии всех важных файлов на других носителях. После форматирования все файлы будут стерты из памяти накопителя.
- **Размер TimeShift.** Выберите объем памяти, доступный для видеозаписи в режиме сдвига по времени.
- **Скорость.** Выделите данный параметр и нажмите кнопку ENTER, чтобы проверить скорость накопителя.
- **Свободный лимит записи.** Выберите максимальную продолжительность видеозаписи.

### Выполнение видеозаписи

Данная модель телевизора может осуществлять автоматическую видеозапись по расписанию, когда телевизор включен или находится в режиме ожидания.

### Примечания.

- Ёмкость USB-накопителя должна быть не менее 2 Гб (для записи около 15 минут видео в формате HD).
- Используйте только высокоскоростные накопители для записи телепередач HD, в противном случае качество видеозаписи будет низким.

- Функция PVR может использоваться только в режиме цифрового ТВ.
- В режиме видеозаписи не следует переключаться на другой канал или другой источник сигнала.
- В случае потери сигнала видеозапись будет приостановлена, пока сигнал не восстановится. В результате часть содержания передачи может быть утеряна.
- Во время видеозаписи не следует выключать телевизор, т.к. в этом случае видеозапись будет остановлена.
- Сохраняйте резервные копии важных файлов. Компания не несёт ответственности в случае потери данных в результате неисправности или неправильной эксплуатации телевизора.

### Настройка записи по таймеру

1. Нажмите кнопку **EPG**, чтобы перейти в электронное расписание передач.
2. Нажмите *красную* кнопку, чтобы перейти в меню планирования видеозаписей. С помощью кнопок навигации установите параметры видеозаписи (время начала и окончания, периодичность и др.), затем нажмите кнопку **ENTER**, чтобы сохранить настройки. Вы можете запланировать видеозапись нескольких передач, но они не должны накладываться друг на друга. Минимальный интервал между двумя видеозаписями — одна минута.
3. Чтобы проверить список запланированных видеозаписей, нажмите жёлтую кнопку.

Телевизор может осуществлять видеозапись независимо от того, включен он или находится в режиме ожидания. Если телевизор находится в режиме ожидания, то во время видеозаписи изображение и звук отсутствуют, но при этом индикаторы на панели управления меняют цвет.

### Воспроизведение записанных программ

#### Вариант 1

По завершении записи нажмите кнопку **INDEX**, чтобы отобразить список записей. Кнопками **▲|▼** выберите нужный файл и нажмите кнопку **ENTER**, чтобы начать его воспроизведение. Если данная видеозапись больше не нужна, нажмите *красную* кнопку, чтобы ее удалить.

Нажмите кнопку **EXIT**, чтобы выйти из режима просмотра.

#### Вариант 2

Вы можете воспроизвести записанные программы в режиме медиапроигрывателя.

Для этого нажмите кнопку **SOURCE**, выберите в качестве источника сигнала USB и нажмите кнопку **ENTER**.

В меню воспроизведения выберите тип файлов Видео и нажмите кнопку **ENTER**, затем выберите USB-накопитель, на котором сохраняются видеозаписи, и нажмите кнопку **ENTER**.

Кнопками навигации выберите нужную папку. Нажимая кнопку **ENTER**, отметьте нужные файлы, затем нажмите кнопку **▶||**, чтобы начать воспроизведение.

Нажмите кнопку **■**, чтобы остановить просмотр.

Нажмите кнопку **EXIT**, чтобы выйти из режима просмотра.

### Воспроизведение файлов

Подключите к телевизору USB-накопитель с предварительно записанными на него файлами и используйте медиапроигрыватель, чтобы воспроизводить видео, музыку и просматривать фотографии.

**Примечания.** Файлы, в форматах которых используются различные методы кодирования, могут не воспроизводиться телевизором, если были использованы нестандартные методы кодирования при создании этих файлов.

Если телевизор не может декодировать и воспроизвести файл, то это может быть обусловлено тем, что такие параметры файла, как количество пикселей в изображении, скорость потока аудио- или видеофайла, частота дискретизации аудиофайла, формат превышают максимально допустимые пороги или не поддерживаются медиапроигрывателем телевизора. Данная модель телевизора поддерживает скорость потока не выше 20 Мбит/с. Скорость чтения информации зависит от типа накопителя и объёма памяти. Если скорость чтения низкая, это не является неисправностью.

Запрещается отсоединять USB-накопитель во время чтения файлов, в противном случае возможно повреждение системных файлов.

Не следует повторно нажимать кнопку во время обработки телевизором предыдущей операции, так как это снижает скорость работы.

Во время выполнения нескольких задач одновременно из-за различий в совместимости устройств и стабильности их работы телевизор может «зависнуть» на время чтения файлов.

Если телевизор перестал работать на длительное время или на экране появилось сообщение об ошибке, это может означать, что произошел системный сбой. В этом случае рекомендуется отключить телевизор от сети и через 30 секунд снова включить.

Система телевизора постоянно совершенствуется, поэтому текущие принципы работы могут несколько отличаться от описанных в настоящем руководстве. Если жесткий диск не распознаётся телевизором, попробуйте подключить к нему дополнительный источник питания либо использовать соединительный кабель стандарта USB 2.0 длиной не более 65 см. В результате непредвиденного сбоя информация, записанная в память USB-накопителя, может быть потеряна, поэтому рекомендуется сохранять резервные копии важных файлов, хранящихся на USB-накопителе.

### Поддерживаемые устройства

Телевизор поддерживает стандартные накопительные устройства USB, такие как флеш-накопители, внешние жесткие диски, MP3-плееры и др., соответствующие стандарту USB 2.0. USB-разъём телевизора поддерживает напряжение 5 В и максимальный ток 500 мА. Подключаемые накопители должны быть отформатированы в файловые системы FAT16, FAT32.

При подключении нестандартного устройства USB к телевизору, оно может быть не распознано.

### Переход в режим воспроизведения файлов

1. Подключите к телевизору USB-накопитель или внешний диск с файлами для воспроизведения.
2. Нажмите кнопку **SOURCE**, выберите режим USB и нажмите кнопку **ENTER**. Чтобы быстро перейти в режим воспроизведения файлов без использования меню выбора источника, нажмите кнопку **DMP** на пульте ДУ.

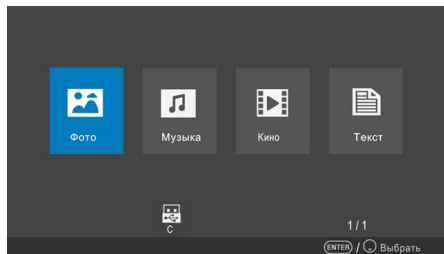

3. Кнопками навигации ◀▶ выберите нужный тип файлов: фото, видео, музыка или текст и нажмите кнопку **ENTER**.
4. Кнопками навигации ▲▼ выберите нужный диск USB и нажмите кнопку **ENTER**, чтобы перейти в корневую директорию накопителя.
5. Выбирайте нужные файлы кнопками навигации и нажимайте кнопку **ENTER**, чтобы их пометить. Затем нажмите кнопку ▶||, чтобы начать воспроизведение помеченных файлов. Если ни один файл не был отмечен, то будут воспроизводиться все файлы подряд.
6. Нажмите кнопку **INFO** или **ENTER**, чтобы в нижней части экрана отобразилась панель управления. Кнопками ◀▶ выбирайте значки нужных функций или операций и нажимайте кнопку **ENTER**, чтобы активировать (или отключить) функцию или выполнить операцию.

Вы можете управлять воспроизведением различных файлов с помощью пульта ДУ. Нажмите кнопку ▶||, чтобы начать, приостановить или возобновить воспроизведение.

Нажмите кнопку ■, чтобы остановить просмотр.

Нажмите кнопку ◀◀ или ▶▶, чтобы перейти к предыдущему или следующему файлу.

Нажимайте кнопку ◀◀ или ▶▶, чтобы быстро перематывать текущий аудио- или видеофайл.

Нажмите кнопку **SUBTITLE**, чтобы включить субтитры видеофайла (при наличии).

Нажмите кнопку **INFO**, чтобы посмотреть информацию о текущем файле.



## Просмотр изображений



## Просмотр видеофайлов

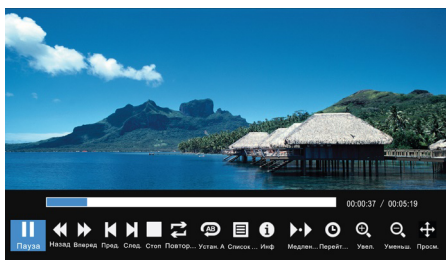

## Прослушивание музыки

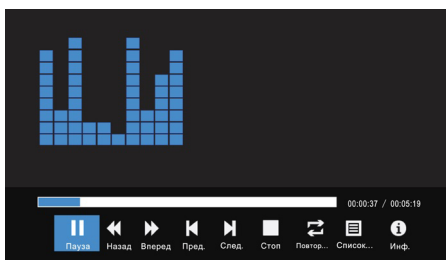

## Чтение текстов

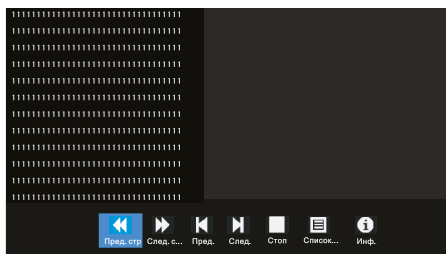

Нажмите кнопку **EXIT**, чтобы выйти из режима просмотра.

## Настройка телевизора

### Использование меню настроек

Используйте меню настроек, чтобы активировать и настроить различные функции телевизора. Нажмите кнопку **MENU** на пульте ДУ, чтобы на экране отобразилось меню настроек.

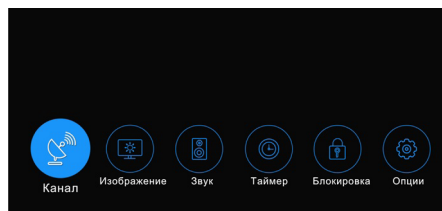

Кнопками **◀▶** выберите нужный раздел меню: Канал (меню настроек телеканалов), Изображение (меню настроек изображения), Звук (меню настроек звука), Таймер (меню настроек времени), Блокировка (меню настроек блокировки), Опции (меню дополнительных настроек). Затем нажмите кнопку **ENTER**, чтобы перейти на страницу выбранного раздела меню.

Кнопками **▲▼** выберите параметр для настройки. Отрегулируйте выбранный параметр кнопками **◀▶** или нажмите кнопку **ENTER**, чтобы перейти в дополнительное меню, где кнопками **▲▼** выберите подходящее значение из списка и нажмите кнопку **ENTER** для подтверждения.

Для возврата в предыдущее меню нажмите кнопку **MENU**. Чтобы выйти из меню настроек, нажмите кнопку **EXIT**.

**Примечание.** Изображения меню в данной инструкции представлены только для справки и могут отличаться от их реального вида. Части меню, недоступные для изменения, отображаются серым цветом.

### Меню настроек телеканалов

Данное меню доступно только в режиме просмотра телепередач.

**Тип антенны:** Выберите источник телевизионного сигнала: Эфир (Наружная или комнатная индивидуальная антенна), Кабель (Подключение к местной телевизионной кабельной сети).

## 1. Если выбран тип антенны Эфир:

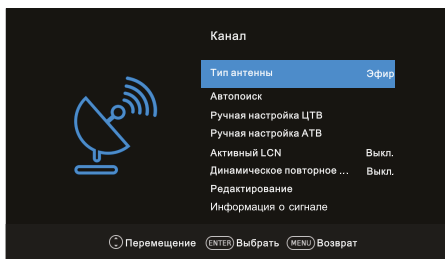

**Автопоиск.** Перейдите на строку Автопоиск и нажмите кнопку **ENTER**, чтобы начать автоматический поиск и сохранение телеканалов. Телевизор проведет поиск всех каналов: аналоговых, цифровых и остановится автоматически. Чтобы принудительно остановить поиск, нажмите кнопку **MENU**.

**Ручная настройка ЦТВ.** Поиск цифровых телеканалов вручную. Данное меню доступно только в режиме цифрового телевидения. Выделите данный параметр и нажмите кнопку **ENTER**, чтобы перейти в дополнительное меню. Кнопками **◀▶** выберите частоту (ТВ канал), на которой транслируется цифровой мультиплекс, и нажмите кнопку **ENTER**, чтобы начать поиск. Когда телеканалы будут найдены, поиск остановится, найденные телеканалы будут сохранены под текущим номером в передаваемом мультиплексе. Если результат поиска Вас не устраивает, нажмите одну из кнопок **◀▶**, чтобы продолжить поиск.

**Ручная настройка аналоговых каналов.** Поиск аналоговых телеканалов вручную. Выделите данный параметр и нажмите кнопку **ENTER**, чтобы перейти в дополнительное меню.

- **Сохранить под номером.** Установите в этом пункте номер, под которым Вы хотите сохранить результат поиска.
- **Система звука.** Установите нужную систему звука.
- **Система цвета.** Установите нужную систему цвета.
- **Текущий канал.** Установите номер телевизионного канала, с которого нужно начать поиск.
- **Поиск.** Установив параметры поиска, выделите эту строку кнопками **▲▼** и нажмите одну из кнопок **◀▶**, чтобы начать поиск.

- **Точная настройка:** Подстройка частоты. Если изображение или звук найденного канала вас не устраивает, выполните точную настройку на частоту.

Чтобы закрыть меню, нажмите кнопку **EXIT**.

## 2. Если выбран типа антенны Кабель:

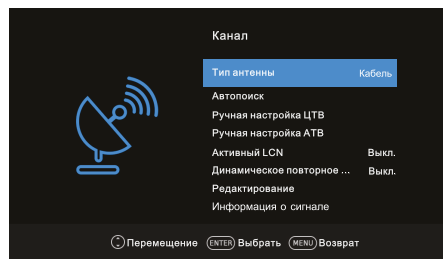

**Автоматический поиск.** Перейдите на строку Автопоиск и нажмите кнопку **ENTER**, чтобы перейти в дополнительное меню, где установите свою страну, выберите тип поиска и сделайте прочие настройки, а потом нажмите кнопку **ENTER**, чтобы начать поиск.

### Тип поиска.

- Вы можете выбрать **Поиск по сети**, тогда Вам потребуется установить частоту, идентификатор сети и символьную скорость вручную.
- В режиме **Быстрый поиск** Вы сможете провести поиск только кабельных цифровых каналов, поиск аналоговых телеканалов в этом режиме невозможен.
- В режиме **Полный поиск** производится поиск во всех или определенных частотах всех доступных каналов.

**Частота.** Введите несущую частоту, используемую местным кабельным оператором цифровыми кнопками на пульте ДУ и нажмите кнопку **ENTER**.

**Идентификатор сети.** Вы можете выбрать автоматическую или ручную установку идентификатора сети. Если Вы выбрали ручную установку, введите идентификатор сети цифровыми кнопками, по окончании ввода нажмите кнопку **ENTER**.

**Символ.** Вы можете выбрать автоматическую или ручную установку символьной скорости.

Если Вы выбрали ручную установку, введите её значение цифровыми кнопками на пульте ДУ, нажмите кнопку **ENTER**, и телевизор начнет поиск всех каналов.

**Примечание.** Все необходимые для ручной установки значения параметров Частота, Символьная скорость и т.д. уточняйте у оператора местной кабельной сети.

**Настройки, действующие для всех типов приема:**

- **Активный LCN.** Логические номера каналов. Вы можете включить или отключить данную функцию.
- **Повторный динамический поиск.** Вы можете включить или отключить данную функцию. Данная настройка доступна только в режиме цифрового телевидения.
- **Редактирование.** Управление каналами. Выделите данный параметр и нажмите кнопку **ENTER**, чтобы перейти в дополнительное меню.

## Редактирование

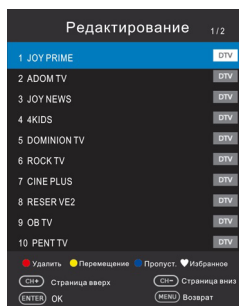

Кнопками навигации **▲|▼** выберите канал, который вы собираетесь отредактировать.

Нажмите красную кнопку, чтобы удалить выбранный телеканал.

Нажмите синюю кнопку, чтобы установить пропуск на выделенный телеканал (или наоборот снять пропуск, если он был установлен ранее).

**Примечание.** Если на каком-либо телеканале установлен пропуск, то при переключении телеканалов кнопками **CH▲** и **CH▼** данный телеканал будет пропущен. Тем не менее, Вы можете переключиться на него, введя его номер с помощью цифровых кнопок.

Нажмите жёлтую кнопку, чтобы переместить выбранный телеканал. Кнопками навигации **▲|▼** выберите нужное положение в списке для выбранного канала и снова нажмите жёлтую кнопку.

Нажмите кнопку **♥**, чтобы добавить телеканал в избранные (в избранном канале можно группировать по четырём группам).

**Информация о сигнале.** Выделите данный параметр и нажмите кнопку **ENTER**, чтобы посмотреть подробную информацию о текущем сигнале. Данный параметр доступен только в режиме цифрового телевидения.

## Меню настроек изображения

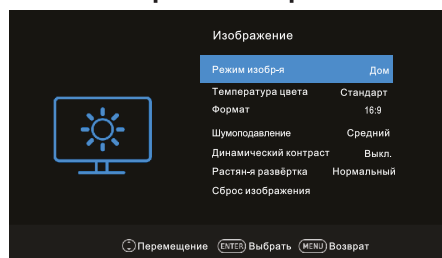

**Режим изображения:** В зависимости от условий эксплуатации выберите подходящий режим. При выборе пользовательского режима Вы сможете самостоятельно настроить яркость, контрастность, насыщенность, резкость и оттенок.

**Контрастность.** При настройке контрастности изменяется соотношение между светлыми и тёмными областями изображения.

**Яркость.** Отрегулируйте яркость.

**Насыщенность.** Отрегулируйте насыщенность цветов, сделав изображение светлее или темнее.

**Резкость.** Отрегулируйте резкость, сделав очертания объектов более чёткими или более размытыми.

**Оттенок.** Отрегулируйте оттенок, добавив больше красных, синих или зелёных оттенков в цвета объектов, чтобы они выглядели более естественно. Данная настройка доступна, только если установлен режим NTSC.

**Цветовая температура.** Выберите подходящий режим, чтобы отрегулировать соотношение тёплых и холодных цветов.

**Формат изображения.** Установите подходящий формат изображения.

**Уменьшение шума.** Функция уменьшения шума позволяет оптимизировать качество изображения и уменьшить помехи.

**Динамическая контрастность.** Вы можете включить или отключить функцию. Данная функция позволяет устанавливать оптимальный уровень исходя из яркости изображения.

**Игровой режим (в режиме HDMI).** Вы можете включить или отключить данный режим.

**Сброс настроек.** Восстановление настроек изображения по умолчанию. Выделите данный параметр и нажмите кнопку **ENTER**, чтобы восстановить заводские настройки параметров изображения.

## Меню настроек звука

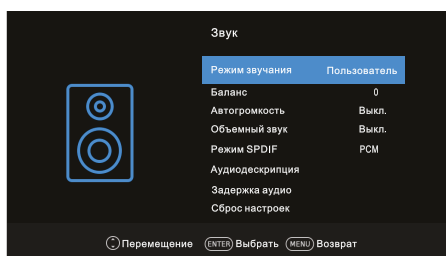

**Режим звука:** Выберите подходящий режим в зависимости от типа просматриваемых передач. При выборе пользовательского режима вы сможете самостоятельно отрегулировать тембр нижних и верхних частот.

- **Treble(ВЧ):** высокие частоты. Настройте уровень высоких частот.
- **Bass(НЧ):** низкие частоты. Настройте уровень низких частот.

**Баланс.** Отрегулируйте баланс между правым и левым динамиками телевизора.

**AVL (Автогромкость).** Автоматическая регулировка громкости. Если данная функция активирована, то громкость будет регулироваться автоматически: например, немного уменьшаться во время рекламных пауз с громким звуком или оставаться на одинаковом уровне при переключении каналов. Чтобы отключить функцию, установите значение **Off** (Выкл.).

**Surround.** Объемный звук. Вы можете включить или отключить данную функцию.

**Режим SPDIF.** Режим цифрового аудиовыхода.

**Аудиоописание** (в режиме ТВ). Функция доступна не во всех странах. Это вспомогательная функция для людей, испытывающих проблемы со зрением. Данная функция поддерживается только при одновременной трансляции специального аудиопотока параллельно с основным.

**Задержка звука.** Если при просмотре телепередач, а также при подключении внешних устройств к аудиовыходу телевизора имеется рассинхронизация звука и видеоряда, выделите данный параметр и нажмите кнопку **ENTER**. В дополнительном меню отрегулируйте задержку звука в диапазоне 0–250 мс.

**Сброс настроек.** Выделите данный параметр и нажмите кнопку **ENTER**, чтобы восстановить заводские настройки параметров звука.

## Меню временных настроек

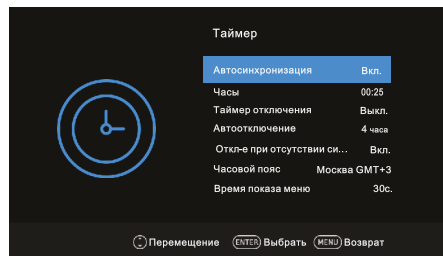

**Автосинхронизация.** Вы можете включить автоматическую синхронизацию часов телевизора по сигналу цифрового телевидения.

**Часы.** Если включена автосинхронизация, время часов отображается в соответствии с сигналом цифрового телевидения. Если автосинхронизация отключена, выделите данный параметр и нажмите кнопку **ENTER**, чтобы перейти в дополнительное меню, где установите дату и время вручную.

**Таймер отключения.** Установите время, через которое телевизор должен автоматически перейти в режим ожидания. Вы также можете настроить таймер отключения с помощью кнопки **SLEEP** на пульте ДУ.

**Автоматическое выключение.** При необходимости установите время простоя (отсутствуют какие-либо команды), через которое телевизор должен выключаться автоматически.

**Выключение при отсутствии сигнала.** Вы можете активировать или отключить функцию автоматического выключения телевизора при отсутствии сигнала программы на просматриваемом канале.

**Часовой пояс.** Если включена автосинхронизация часов телевизора, следует установить свой часовой пояс.

**Таймер отображения экранного меню.** Установите время отображения экранного меню (от 15 до 60 сек), по истечении которого при отсутствии операций с меню оно будет исчезать с экрана. Если Вы отключите данную функцию (Выкл.), меню не будет исчезать автоматически.

## Меню блокировок

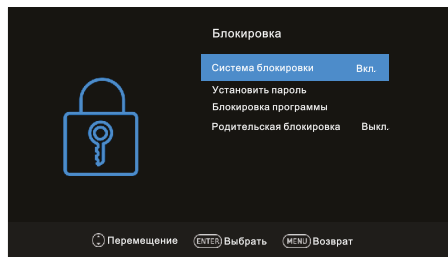

Для доступа в данное меню требуется ввести пароль. Для доступа по умолчанию: 0000. Если Вы установили свой пароль, но затем забыли его, то введите мастер-пароль: 1225.

**Система блокировки.** Выделите данный параметр и нажмите кнопку **ENTER**, чтобы активировать функции блокировки.

**Установить пароль.** Выделите данный параметр и нажмите кнопку **ENTER**. Два раза введите новый пароль цифровыми кнопками. При изменении пароля обязательно запомните новый пароль. Если Вы установите, но затем забудете новый пароль, то можете воспользоваться резервным паролем: 1225.

**Блокировка каналов.** Данная настройка доступна в режимах цифрового и аналогового телевидения. Выделите данный параметр и нажмите кнопку **ENTER**, чтобы перейти в дополнительное меню,

где Вы можете заблокировать просмотр нежелательных каналов. Выделяйте каналы, которые нужно заблокировать, и нажимайте жёлтую кнопку. Для просмотра заблокированных каналов требуется ввод пароля. Так же выделяйте каналы, которые нужно разблокировать, и нажимайте жёлтую кнопку.

**Родительский контроль.** Эта функция позволяет ввести запрет на просмотр детьми программ для взрослых в соответствии с установленными возрастными ограничениями (в зависимости от их возрастного рейтинга).

**Примечание.** Если телеканал не передаёт информацию о рейтинге, либо передает ее неправильно, функция родительского контроля не будет работать.

## Меню дополнительных настроек (Опции)

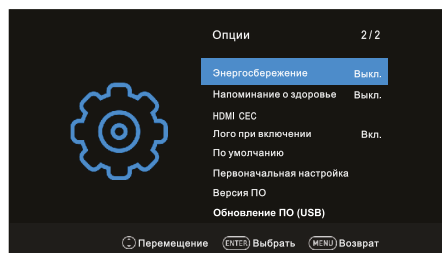
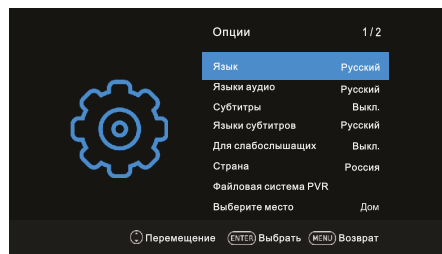

**Язык.** Установите желаемый язык меню телевизора из предлагаемого списка.

**Язык аудио.** Установите язык звукового сопровождения по умолчанию. Если телеканал транслируется на нескольких языках, автоматически будет использоваться установленный язык.

**Субтитры.** Вы можете включить один из вариантов или отключить показ субтитров. Субтитры могут отображаться, только если они передаются телеканалом.

**Язык субтитров.** Установите язык субтитров по умолчанию. Если телеканал транслирует субтитры на нескольких языках, автоматически будет использоваться установленный язык.

**Слабослышащим.** Титры для слабослышащих. Активируйте данную функцию, чтобы во время трансляции канала отображались специальные графические подсказки для слабослышащих.

**Страна.** Установите свою страну.

**Режим использования:** Условия эксплуатации. В зависимости от условий эксплуатации телевизора выберите режим Home (Дом) или Store (Магазин).

**Энергосбережение.** Если выбран режим эксплуатации Дом, то Вы можете активировать функцию энергосбережения.

**Напоминание о здоровье:** Напоминание о необходимости делать перерывы в просмотре телепередач. Вы можете активировать функцию напоминания о необходимости сделать перерыв в просмотре телевизора для сохранения здоровья.

**HDMI CEC.** Настройки HDMI CEC. Выделите данный параметр и нажмите кнопку **ENTER**, чтобы перейти в дополнительное меню.

- **HDMI CEC.** Нажимая кнопку **ENTER**, вы можете включить или отключить функцию CEC.
- **ARC.** Канал возврата аудиосигнала. Вы можете включить или отключить данную функцию, нажимая кнопку **ENTER**. Если функция активирована, то при подключении другого устройства с функцией ARC к разъёму HDMI телевизора, он сможет посылать на это устройство звуковой сигнал.
- **Автовыключение.** Включите данную функцию, чтобы при переводе телевизора в режим ожидания все подключенные устройства HDMI CEC также автоматически переходили в режим ожидания.
- **Автовключение.** Включите данную функцию, чтобы при включении телевизора все подключенные устройства HDMI CEC также автоматически включались.

- **Список устройств.** Вызов списка всех устройств, поддерживающих функцию HDMI CEC и подключённых к телевизору, и выбрать нужный источник.

#### **Примечания.**

Для подключения к телевизору устройств, поддерживающих функцию CEC, используйте кабель HDMI.

Чтобы использовать функцию HDMI CEC, также необходимо активировать эту функцию на подключённых устройствах. При подключении к разъёму HDMI устройства, не поддерживающего CEC, функция управления CEC может не работать.

**Логотип при включении.** Вы можете включить или отключить показ заставки при включении телевизора.

**По умолчанию.** Восстановление настроек по умолчанию. Выделите данный параметр и нажмите кнопку **ENTER**, чтобы восстановить настройки по умолчанию. При восстановлении настроек по умолчанию все пользовательские настройки будут удалены. По окончании удаления настроек телевизор перейдёт в режим ожидания.

**Стартовая настройка.** Руководство по установке. Здесь Вы можете ознакомиться с информацией по установке и настройке телевизора.

**Версия прошивки.** Отображение текущей версии программного обеспечения телевизора.

**Обновление прошивки.** Раздел предназначен для сотрудников сервисного центра.

#### **Меню настроек режима гостиницы**

Нажмите кнопку **SOURCE**, затем последовательно нажмите кнопки пульта ДУ: **2, 0, 1, 2**, чтобы перейти в меню настроек гостиничного режима.

**Сервисный режим.** Вы можете включить или отключить сервисный режим. При включении сервисного режима Вы можете настроить параметры работы телевизора в данном режиме.

**Источник вкл.** Источник сигнала при включении. По умолчанию установлен режим Эфир.



**Канал вкл.** Телеканал при включении. Если в качестве источника сигнала выбран режим ТВ, то в этом разделе Вы можете установить телеканал, на котором должен включаться телевизор.

**Звук вкл.** Громкость при включении. Установите громкость, на которой должен включаться телевизор.

**Макс. звук.** Максимальная громкость. Установите максимальную громкость, которую можно использовать в гостиничном режиме.



**Экспорт на USB.** С помощью этой функции Вы можете скопировать всю информацию о настройках в гостиничном режиме (номера телеканалов, их названия, сортировку, блокировку и т. д.) на накопитель USB.

**Импорт с USB.** При необходимости быстро настроить параметры гостиничного режима загрузите предварительно сохранённые данные с USB-накопителя.

## Использование телетекста



### Отображение телетекста

Выберите телеканал с сигналом телетекста. Не все каналы передают телетекст. Нажмите кнопку , чтобы войти в режим телетекста.



Нажмите кнопку  ещё раз для входа в режим MIX, эта функция позволяет наложить окно телетекста на ТВ-программу. Нажмите кнопку  для возврата или выхода в нормальный режим ТВ/ЦТВ.

### Выбор страницы

Введите номер страницы (три цифры) с помощью цифровых кнопок. Если Вы заметили, что вводите номер неправильно, необходимо завершить вводимое трёхзначное число и затем ввести

правильный номер страницы. Нажимая кнопки / можно выбрать предыдущую или следующую страницу.

### Удержание

Можно нажать кнопку  для удержания страницы, нажмите кнопку  снова, чтобы освободить страницу.

### Список

Нажмите кнопку , чтобы войти на главную страницу списка страниц.

### Увеличение текста

Когда страница телетекста отображается на экране, Вы можете удвоить размер текста, чтобы сделать его более удобным для чтения.

Нажмите кнопку , чтобы увеличить верхнюю половину страницы.

Нажмите кнопку  ещё раз, чтобы увеличить нижнюю часть страницы.

Нажмите кнопку  ещё раз, чтобы вернуться к обычному режиму отображения.

### Отображение скрытого текста

Можно отобразить скрытую информацию телетекста (например, ответы на головоломки, загадки и т. д.), нажав кнопку .

Нажмите кнопку  снова, чтобы скрыть информацию.

### Подстраницы

Иногда телетекст может содержать несколько подстраниц, которые автоматически меняются в определенном цикле. Войти в определённую подстраницу можно, нажав на кнопку  и выбрав номер страницы с помощью цифровых кнопок.

Введите номер подстраницы, например, 006 для шестой подстраницы.

Нажмите кнопку  ещё раз, чтобы выйти из режима.

### Цветные кнопки

#### (красная, зелёная, жёлтая и синяя)

Нажимайте эти кнопки для прямого доступа к соответствующим разделам телетекста, ссылки на которые расположены в цветных окнах, отображаемых в нижней части экрана.

## Поиск и устранение простых неисправностей

Перед обращением в сервисный центр просмотрите следующую таблицу и попытайтесь самостоятельно устранить неисправность в соответствии с рекомендациями в таблице.

Признаки неисправности	Возможная причина	Решение
Отсутствует изображение, отсутствует звук и не горит индикатор работы.	Не подключен сетевой шнур питания.	Подключите сетевой шнур питания к электрической розетке и убедитесь в наличии хорошего контакта.
	Розетка неисправна.	Убедитесь, что розетка исправна, подключив к ней другой электрический прибор.
	Телевизор выключен.	Включите телевизор кнопкой включения/выключения.
После подключения внешнего оборудования отсутствуют изображение и звук.	Оборудование подключено неправильно.	Убедитесь, что подключение выполнено правильно.
	Подключенное оборудование не выбрано в качестве источника сигнала.	Нажмите кнопку <b>SOURCE</b> и выберите в меню оборудование в зависимости от того, к какому входу оно подключено.
После нажатия кнопки включения телевизор включается с задержкой.	Перед включением телевизор ищет информацию о настройках, использовавшихся во время последнего выключения.	Это не является неисправностью.
Отсутствует звук, изображение нормальное.	Включена блокировка звука.	Нажмите кнопку <b>MUTE</b> , чтобы разблокировать звук.
	Громкость установлена на минимальном уровне.	Увеличьте уровень громкости, нажимая кнопку <b>VOL+</b> .
	Проблемы с трансляцией телеканала.	Попробуйте переключиться на другой телеканал.
	Отсутствует аудиосигнал на входе или неправильно подсоединен аудиокабель.	Правильно подсоедините аудиокабель.
Отсутствует изображение или оно чёрно-белое, звук нормальный.	Сбой.	Выключите телевизор, отключите его от розетки на 60 секунд, затем снова включите.
	Некорректные настройки изображения.	Убедитесь, что в меню настроек изображения для параметра <b>Насыщенность</b> установлено значение не менее 60.
	Проблемы с трансляцией телеканала.	Попробуйте переключиться на другой телеканал.



## Правила и условия монтажа, хранения, перевозки (транспортировки), реализации и утилизации

- Устройство не требует какого-либо монтажа или постоянной фиксации.
- Хранение устройства должно производиться в упаковке в отапливаемых помещениях у изготовителя и потребителя при температуре воздуха от  $-15^{\circ}\text{C}$  до  $40^{\circ}\text{C}$  и относительной влажности воздуха не более 80%. В помещениях не должно быть агрессивных примесей (паров кислот, щелочей), вызывающих коррозию.
- Для обеспечения корректной транспортировки устройства необходимо соблюдение следующих требований:
  - извлеките из устройства все внутренние принадлежности, если они есть, и упакуйте их отдельно;
  - убедитесь в правильности упаковки устройства для сохранения его работоспособности и внешнего вида (крупногабаритную технику необходимо обернуть в полиэтиленовую или пузырчатую плёнку с подкладками из гофрированного картона в критических местах);
  - надёжно зафиксируйте устройство ремнями, чтобы исключить возможность его перемещения по транспортному средству;
  - для полного исключения воздействия внешней среды используйте только крытый транспорт;
  - обеспечьте крайне осторожное обращение с упаковкой при выполнении погрузочно-разгрузочных работ.
- Устройство требует бережного обращения, оберегайте его от воздействия пыли, грязи, ударов, влаги, огня и т.д.
- Реализация устройства должна производиться в соответствии с действующим законодательством РФ.
- При обнаружении неисправности устройства следует немедленно обратиться в авторизованный сервисный центр или утилизировать устройство.

**Примечание:** драгоценные металлы в изделии отсутствуют.

## Безопасная утилизация



Ваше устройство спроектировано и изготовлено из высококачественных материалов и компонентов, которые можно утилизировать и использовать повторно.

Если товар имеет символ с зачеркнутым мусорным ящиком на колесах, это означает, что товар соответствует Европейской директиве 2012/19/EU.

Ознакомьтесь с местной системой раздельного сбора электрических и электронных товаров.

Соблюдайте местные правила. Утилизируйте старые устройства отдельно от бытовых отходов. Правильная утилизация Вашего товара позволит предотвратить возможные отрицательные последствия для окружающей среды и здоровья людей.

**Примечание:** в соответствии с постоянным усовершенствованием технических характеристик и дизайна, возможно внесение изменений без предварительного уведомления.

## Важная информация

Предприятие-изготовитель использует для сборки телевизоров LCD-панели соответствующие, как и жидкокристаллические экраны других ведущих мировых производителей, классу II по ISO 9241-302, 303, 305 и 307:2008, с соответствующими допусками. Жидкокристаллический экран телевизора содержит несколько миллионов тонкоплёночных транзисторов (пикселей), что обеспечивает идеальное и живое изображение. Наличие на экране телевизора нескольких неактивных пикселей в форме фиксированных точек синего, зелёного, красного, чёрного или белого цвета не оказывает влияния на работоспособность телевизора и не является дефектом!

**Стандарт ISO 9241:2008** различает 4 типа дефектных пикселей:

Тип 1 — постоянно горящие пиксели (белые);

Тип 2 — постоянно не горящие пиксели (чёрные);

Тип 3 — пиксели с другими дефектами, включая дефекты сабпикселей и ячеек RGB, составляющих пиксель. Это означает постоянно горящие красные, зелёные и синие пиксели;

Тип 4 (группа дефектных пикселей) — несколько дефектных пикселей в квадрате 5x5 пикселей.

Допустимое число дефектных пикселей на миллион пикселей экранов II класса:

Класс	Тип 1	Тип 2	Тип 3	Число кластеров, содержащих более 1 дефекта типа 1 или типа 2	Число кластеров, содержащих более 1 дефекта типа 3
II	2	2	5	0	2

## Техническое обслуживание

При соблюдении правил эксплуатации, изложенных в настоящей инструкции по эксплуатации, срок службы телевизора составляет 2 года со дня продажи через розничную торговую сеть. Если дату продажи установить невозможно, то срок службы исчисляются со дня изготовления телевизора. В течение этого времени изготовитель обеспечивает потребителю возможность использования товара по назначению, а также выпуск и поставку запасных частей в торговые и ремонтные предприятия.

### Условия эксплуатации:

- рабочая температура от +10 °С до +35 °С;
- рабочая влажность не более 80 % (при температуре 25 °С);
- атмосферное давление от 86 кПа до 106 кПа (от 650 до 800 мм рт. ст.).

Дата изготовления указана на упаковке.

## Технические характеристики

Модель: BQ 4307B

Напряжение питания	100–240В переменного тока – 50/60Гц
Номинальная мощность	≤65Вт
Потребляемая мощность в режиме ожидания	≤0,5Вт
<b>Экран</b>	
Диагональ экрана	43"
Тип экрана	жидкокристаллический
Тип подсветки	DLED
Формат изображения	16:9, 4:3, авто
Разрешение экрана	1920×1080
Контрастность	4000:1
Яркость	220±10% кд/м <sup>2</sup>
Угол обзора	170°×170°
Время отклика	6,5 мс
16,7 миллиона цветов	
<b>ТВ-приёмник</b>	
Цифровой тюнер	DVB-C/T/T2
<b>Аналоговый тюнер</b>	
Система цвета	PAL/SECAM
Системы звука	BG/DK/I
Диапазон принимаемых частот	48.25МГц-863.25 МГц
Входное сопротивление	75 Ом

<b>Звук</b>	
Выходная мощность	2×8 Вт, стерео
<b>Интерфейсы</b>	
Вход антенны цифрового и аналогового телевидения	
2 USB-входа	
3 HDMI-входа	
Композитный мини аудиовидеовход	
Коаксиальный цифровой аудиовыход	
Выход для наушников	
Крепление по стандарту VESA	200×200
3D-цифровой фильтр	
Телетекст	
<b>Габаритные размеры телевизора</b>	
Без подставки	969×567×80 мм
С подставкой	969×614×180 мм
Рабочая температура	от +5 °С до +35 °С
Рабочая влажность	20–80 %
Температура хранения	от –15 °С до +45 °С
Допустимая влажность хранения	10–90 %

### **Информация о сертификации**

Товар сертифицирован в соответствии с законом «О защите прав потребителей».

Срок службы изделия: 2 года

Гарантийный срок: 1 год

Список сервисных центров Вы найдете на сайте [www.bq.ru](http://www.bq.ru)

Компания-производитель оставляет за собой право вносить изменения в конструкцию, дизайн и комплектацию товара без предварительного уведомления.

**Изготовитель:**







[www.bq.ru](http://www.bq.ru)