

Руководство по эксплуатации
Гарантийный талон

Беспроводной моющей пылесос
BQ-VCA1001W

BQ



Содержание

Условия транспортировки и хранения	2
Технические характеристики.....	2
Комплектация	2
Меры безопасности и рекомендации по использованию.....	3
Внешний вид и устройство пылесоса	5
Индикаторы дисплея	6
Сборка пылесоса.....	6
Эксплуатация.....	8
Зарядка прибора	9
Самоочистка.....	9
Очистка HEPA-фильтра.....	9
Чистка роликовой щётки.....	9
Возможные проблемы и их решения	10
Техническое обслуживание.....	11
Безопасная утилизация.....	11
Правовая информация.....	12
Информация о сертификации.....	12
Гарантийный талон.....	13

Условия транспортировки и хранения

Устройство в упакованном виде может транспортироваться в закрытых транспортных средствах любого вида при температуре от -25°C до $+40^{\circ}\text{C}$, с защитой его от непосредственного воздействия атмосферных осадков, солнечного излучения и механических повреждений. Не храните устройство

вне помещений или в местах, подверженных прямому воздействию погодных условий (прямой солнечный свет, ветер, дождь или температура ниже нуля градусов). Устройство сохраняет работоспособность при температуре воздуха от $+10$ до $+35^{\circ}\text{C}$, относительная влажность воздуха от 35 до 80 %.

Технические характеристики

Модель	BQ-VCA1001W
Потребляемая мощность	160 Вт
Мощность всасывания	8 Вт на низкой скорости, 27 Вт на высокой скорости
Тип аккумулятора	Li-ion
Напряжение, ёмкость аккумулятора	21.6 В, 2500 мАч
Время работы от аккумулятора	До 30 мин. при минимальной мощности, до 15 мин. при максимальной мощности
Время зарядки аккумулятора	До 4 часов
Входное напряжение сетевого адаптера	100-240 В~, 0.4 А
Выходное напряжение сетевого адаптера	26 В, 500 мА
Количество скоростей работы	2
Ёмкость резервуара для использованной воды	0,6 л
Ёмкость резервуара для чистой воды	0,7 л
Класс фильтра	HEPA H10
Уровень шума	Приблиз. 82 дБ
Класс защиты от поражения электрическим током	Беспроводной пылесос – класс III Зарядное устройство – класс II
Вес нетто	Приблиз. 4,4 кг

Комплектация

Беспроводной пылесос со щёткой – 1 шт.
Рукоять – 1 шт.
Резервуар для использованной воды – 1 шт.
Резервуар для чистой воды – 1 шт.
Дополнительный фильтр HEPA H10 – 1 шт.
Дополнительная роликовая щётка – 1 шт.
Зарядная док-станция – 1 шт.
Зарядное устройство – 1 шт.
Аккумулятор (несъёмный) – 1 шт.
Щётка для чистки – 1 шт.
Руководство по эксплуатации – 1 шт.
Гарантийный талон – 1 шт.

Комплектация и технические характеристики изделия могут быть изменены без предварительного уведомления.

Меры безопасности и рекомендации по использованию

Перед использованием прочитайте этот документ и следуйте всем инструкциям по использованию пылесоса. Сохраняйте инструкцию на протяжении всего времени использования данного прибора.

- Данный пылесос предназначен для использования только в домашних условиях.

Внимание! Не используйте устройство в случае повреждения деталей.

Внимание! Все ремонтные работы с пылесосом должны осуществляться квалифицированным специалистом в авторизованном сервисном центре.

Внимание! Данный пылесос не предназначен для использования лицами (включая детей) с ограниченными физическими, сенсорными или умственными способностями, а также лицами, не обладающими соответствующим опытом или знаниями, за исключением случаев, когда лицо, отвечающее за их безопасность, осуществляет надзор.

- Используйте прибор только согласно инструкциям в руководстве по эксплуатации.
- Используйте только аксессуары, рекомендованные производителем.
- Используйте прибор только в помещении и на таких поверхностях, как ПВХ, плитка, ламинат и др. Пылесос не должен проезжать по неплотным поверхностям либо вдоль краев ковров. Заклинивание щётки может привести к повреждению ремня.
- Запрещается использовать прибор в качестве игрушки. Будьте предельно внимательны во время использования пылесоса рядом с детьми, домашними животными или растениями.
- Запрещается использовать легковоспламеняющиеся или горючие жидкости для очистки пола. Запрещается использовать пылесос для уборки легковоспламеняющихся или горючих жидкостей либо использовать его в местах, где могут присутствовать подобные вещества.

- Заряжайте пылесос только с помощью зарядного устройства, указанного производителем. Зарядное устройство, подходящее для одного типа аккумулятора блока, может создать риск возгорания при использовании с другим аккумуляторным блоком.
- Запрещается погружать пылесос в воду. Используйте пылесос только на полу, увлажнённом в процессе уборки.
- Детям в возрасте 8 лет и старше, лицам с ограниченными физическими, чувственными и умственными способностями, а также лицам без надлежащего опыта и знаний разрешается использовать данное изделие только после того, как им будет подробно разъяснен способ безопасного использования данного электроприбора и все возможные риски. Запрещается позволять детям играть с прибором. Детям запрещается использовать прибор для уборки и ремонтировать его без надзора взрослых.
- Пластиковый защитный материал может быть опасен. Не храните его рядом с детьми во избежание удушья.
- Держите волосы, свободную одежду, пальцы и другие части тела на расстоянии от отверстий и движущихся деталей прибора и его аксессуаров.
- Жидкости должны использоваться в строгом соответствии с типом и объёмом, указанными в разделе управления прибором. Запрещается мочить электрические компоненты оборудования.
- Запрещается размещать предметы в отверстиях. Запрещается использовать пылесос в случае засорения отверстия. Поддерживайте проходимость воздуха через отверстия и удаляйте пыль, ворсинки, волосы и другие элементы.
- Запрещается использовать прибор без установленных фильтров.

- Запрещается использовать пылесос с повреждённым шнуром или вилкой. В случае повреждения необходимо произвести замену у производителя, специалистов обслуживания либо аналогичного квалифицированного персонала во избежание опасности.
- Не используйте пылесос для уборки токсичных веществ (например, отбеливатель, аммиак, пятновыводитель и др.). Запрещается собирать с помощью пылесоса стекло, гвозди, болты, монеты и др.
- Запрещается использовать прибор в местах испарения масляной краски и других субстанций. Запрещается собирать горящие либо дымящиеся предметы.
- Запрещается выполнять зарядку на улице. Запрещается заряжать, разбирать, нагревать до температуры выше 60 °C либо поджигать.
- Выходные терминалы базы для зарядки не должны быть короткозамкнутыми. Запрещается использовать их с поврежденными шнурами либо зарядными блоками. Если прибор подвергся ударам, был повреждён, оставлен на улице, попал в воду либо не работает как следует, верните его в сервисный центр.
- Держите шнур питания на расстоянии от тёплых поверхностей. Запрещается трогать розетку и прибор влажными руками. Чтобы вытащить его, возьмитесь плотно за вилку, а не дергайте за шнур.
- Запрещается вытаскивать либо вставлять зарядное устройство с помощью шнура, использовать его в качестве ручки, придавливать закрытой дверью либо обматывать им острые края или углы.
- Выключайте пылесос, когда он не используется, а также перед очисткой, ремонтом или сервисным обслуживанием и до подключения либо после подключения инструмента к вращающейся щётке.
- При извлечении аккумулятора необходимо отключить прибор от электропитания. Храните аккумуляторы в недоступном для детей месте.
- Запрещается использовать повреждённый или модифицированный прибор. Испорченные либо модифицированные аккумуляторы могут вести себя непредсказуемо, что может вызвать возгорание, взрыв либо риск получения травм.
- Запрещается подвергать прибор воздействию огня либо высокой температуры.
- Следуйте инструкциям по зарядке и не заряжайте прибор в среде с температурой выше указанной на аккумуляторе во избежание риска возгорания.
- Аккумулятор необходимо утилизировать безопасно. Аккумулятор необходимо извлечь из прибора до контакта с огнем во избежание возгорания.
- Запрещается прикасаться к аккумулятору, из которого вытекает жидкость. Если контакта не удалось избежать, промойте место контакта водой. В случае попадания аккумуляторной жидкости в глаза, немедленно обратитесь за медицинской помощью. Аккумуляторная жидкость может вызывать раздражение или ожог.
- Убедитесь, что прибор размещён на горизонтальной поверхности. Запрещается использовать прибор в аналогичной позиции, если роликовая щетка или ручка находятся не вертикально. Запрещается хранить прибор в месте с риском заморозки.
- Не допускайте непреднамеренных запусков. Перед тем, как поднимать либо переносить прибор, убедитесь, что выключатель находится в положении **Выкл.**

Внешний вид и устройство пылесоса (рис. 1)

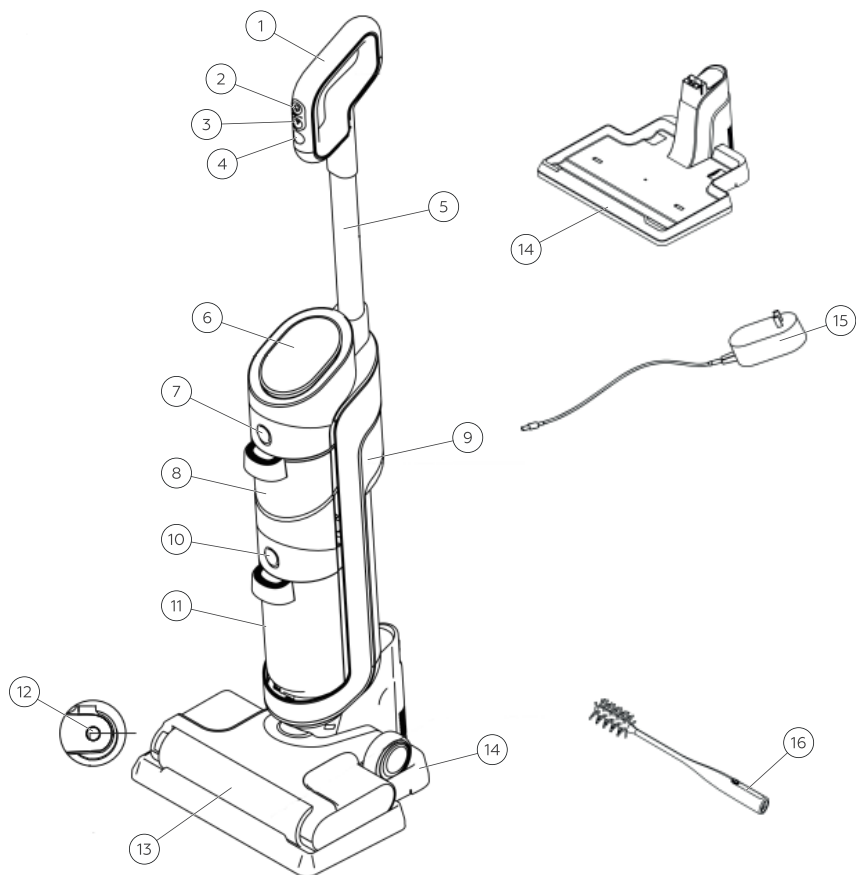

- | | |
|--|---|
| 1. Ручка | 9. Центральная ручка |
| 2. Переключатель режимов | 10. Кнопка выпуска резервуара для использованной воды |
| 3. Кнопка Вкл/Выкл | 11. Резервуар для использованной воды |
| 4. Кнопка самоочистки | 12. Кнопка снятия роликовой щётки |
| 5. Металлическая трубка | 13. Роликовая щётка |
| 6. Экран дисплея | 14. Зарядная док-станция |
| 7. Кнопка выпуска резервуара для чистой воды | 15. Зарядное устройство |
| 8. Резервуар для чистой воды | 16. Щётка для чистки |

Индикаторы дисплея (рис. 2)

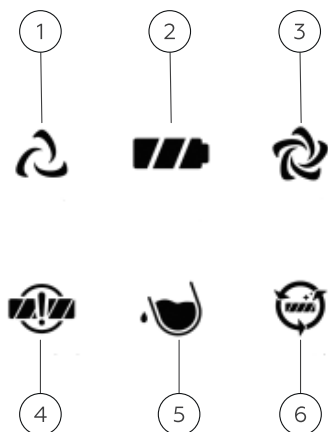

1. Деликатный режим
2. Уровень заряда
3. Режим повышенной мощности
4. Ошибка роликовой щётки
5. Резервуар для использованной воды заполнен
6. Самоочистка

Сборка пылесоса

Подсоединение рукоятки

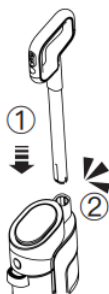

1. Вставьте рукоятку в отверстие на корпусе прибора.
2. Убедитесь, что замок внутри корпуса защёлкнут, а рукоятка не выпадает.

Отсоединение рукоятки

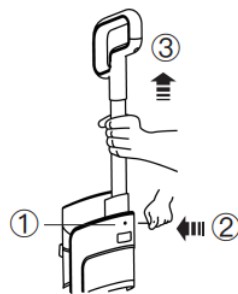

1. Снимите заглушку с задней части основного корпуса.
2. Используйте продолговатый инструмент, например отвёртку, чтобы надавить на замок рукоятки.
3. Плавно вытащите рукоятку.

Подсоединение резервуара для чистой воды

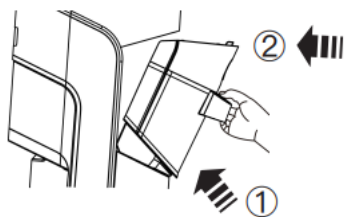

1. Вставьте резервуар для чистой воды в соответствующий разъем на корпусе прибора.
2. Аккуратно надавите на резервуар до защёлкивания замка.

Отсоединение резервуара для чистой воды

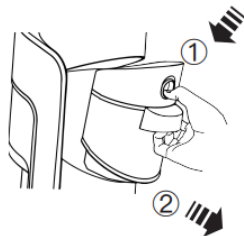

1. Нажмите на кнопку выпуска резервуара для чистой воды.
2. Плавно потяните резервуар на себя.

Подсоединение резервуара для использованной воды

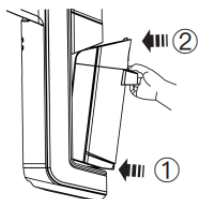

1. Вставьте резервуар для использованной воды в соответствующий разъем на корпусе прибора.
2. Аккуратно надавите на резервуар до защёлкивания замка.

Отсоединение резервуара для использованной воды

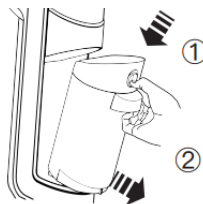

1. Нажмите на кнопку выпуска резервуара для использованной воды.
2. Плавно потяните резервуар на себя.

Замена ролика в щётке

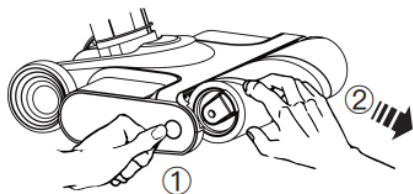

1. Нажмите на кнопку выпуска ролика.
2. Возьмитесь за держатель ролика и аккуратно потяните на себя, параллельно вытаскивая ролик.

Эксплуатация

Настоятельно рекомендуем ознакомиться с мерами предосторожности перед непосредственной эксплуатацией прибора.

1. Для активации прибора нажмите на кнопку **Вкл./Выкл.** на рукоятке. Пылесос начнёт работу в деликатном режиме.
2. Для того, чтобы переключаться между режимами, нажимайте на кнопку переключения режимов.

Не рекомендуется убирать пенные жидкости пылесосом на стандартных режимах. Используйте режим повышенной мощности.

Прибор имеет функцию вертикального переключателя. Не наклоняйте прибор более чем на 150 градусов, во избежание утечки жидкостей.

Наполнение резервуара для чистой воды

1. Нажмите на кнопку выпуска резервуара для чистой воды и плавно потяните резервуар на себя.

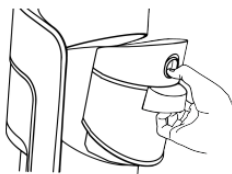

2. Откройте крышку на резервуаре и наполните его водой комнатной температуры.

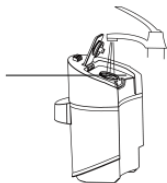

3. Закройте крышку на резервуаре. Убедитесь, что крышка плотно закрыта.
4. Подсоедините резервуар обратно на корпус прибора и слегка надавите на него до щелчка.

Очистка резервуара для использованной воды

1. Нажмите на кнопку выпуска резервуара для использованной воды. Плавно потяните резервуар на себя.



2. Отсоедините крышку резервуара, удерживая нижнюю часть.



3. Слейте использованную воду из резервуара.
4. Подсоедините резервуар обратно на корпус прибора и слегка надавите на него до щелчка.

Если есть необходимость дополнительной чистки – можно использовать щётку для удаления вставшихся пятен пыли.



Зарядка прибора

Разместите пылесос на зарядной док-станции. Подключите зарядную док-станцию к источнику питания.

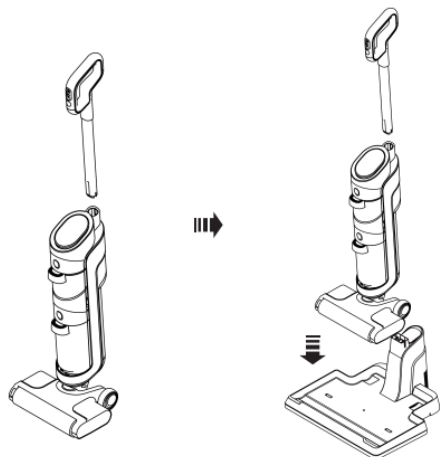

Рекомендуется размещать док-станцию ближе к стене, чтобы не спотыкаться об неё.

Если прибор не использовался более трёх месяцев с момента покупки, рекомендуется периодически заряжать его, раз в три месяца. Так аккумулятор проживёт дольше.

Самоочистка

Внимание. Перед процедурой самоочистки обязательно очищайте резервуар для использованной воды.

Наполните резервуар для чистой воды. Разместите пылесос на зарядной док-станции и нажмите на кнопку самоочистки на рукоятки.

Самоочистка займёт примерно 3-4 минуты.

Очистка HEPA-фильтра

1. Извлеките фильтр из соответствующего разъёма.

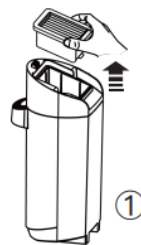

2. Промойте фильтр чистой водой.

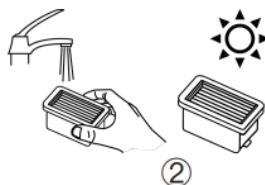

3. Позвольте чистому фильтру просохнуть, а затем разместите его обратно в разъём.

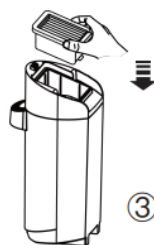

Чистка роликовой щётки

1. Нажмите на кнопку выпуска ролика.

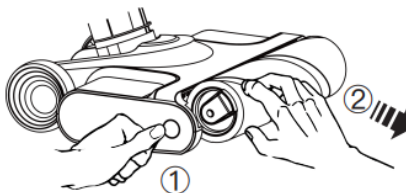

2. Возьмитесь за держатель ролика и аккуратно потяните на себя, параллельно вытаскивая ролик.

3. Протрите разъем ролика от скопившихся излишков.



5. После чистки вставьте ролик в соответствующий разъем.

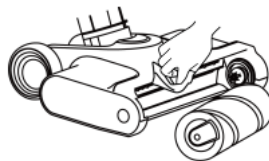

4. Сам ролик достаточно протереть влажной тканью. Не рекомендуется окуна́ть его в воду.



Возможные проблемы и их решения

Проблема	Возможные причины	Решение
Индикатор питания мигает	Проблемы с мотором.	Прочистите засорившуюся трубку.
Прибор не работает	Прибор разряжен.	Установите прибор на зарядную док-станцию и подождите.
	Роликовая щётка засорена.	Снимите и очистите роликовую щётку.
Пылесос слабо всасывает	Резервуар с использованной водой заполнен.	Очистите резервуар с использованной водой.
	Неверно установлена роликовая щётка.	Пересоберите пылесос.
	Роликовая щётка засорена.	Снимите и очистите роликовую щётку.
	Насадка засорена.	Очистите насадку.
	Сетка на фильтре загрязнена.	Очистите фильтр.
	Низкий уровень заряда.	Зарядите прибор перед использованием.
Ненормальные звуки работы мотора	Насадка засорена.	Очистите насадку.
	Резервуар с использованной водой заполнен.	Очистите резервуар с использованной водой.
	Фильтр HEPA загрязнен.	Очистите фильтр.
Прибор не заряжается	Пылесос не заряжается на базе ЗУ.	Проверьте, не засорены ли контакты коннектора.

Проблема	Возможные причины	Решение
Вода не подаётся из насадки	Резервуар с чистой водой пуст.	Налейте воду в резервуар.
	Резервуар с чистой водой установлен неверно.	Переустановите резервуар с чистой водой.
Вода вытекает из воздуховода	Потеряна часть фильтра.	Проверьте, правильно ли собран фильтр HEPA.
	Поплавок не прикреплен.	Проверьте, правильно ли закреплен поплавок.
	Фильтр всё ещё мокрый после чистки.	Просушите фильтр полностью.
	Резервуар с использованной водой заполнен.	Очистите резервуар с использованной водой.

Внимание! Самостоятельный ремонт может быть очень опасен. Для ремонта обращайтесь только в авторизованные сервисные центры.

Примечание. Изготовитель, импортёр и/или организация, уполномоченная на принятие претензий, не несут никакой ответственности за несоблюдение указанных выше правил или неправильное использование устройства.

Техническое обслуживание

Срок службы изделия: 2 года
Гарантийный срок: 1 год

Условия обслуживания и гарантии вступают в силу с даты покупки. Техническое обслуживание устройства обеспечивается в течение всего гарантийного срока. Гарантийный срок продлевается на период технического обслуживания устройства. Производитель оставляет за собой право вносить изменения в сведения о гарантии, изделия и технические характеристики без предварительного уведомления.

Порядок обращения в авторизованный сервисный центр

Не пытайтесь самостоятельно ремонтировать устройство.

Покупатель имеет право обратиться в авторизованный сервисный центр, заметив ненадлежащее функционирование устройства.

Если ремонт устройства был осуществлён в другом месте, гарантия становится недействительной.

Информацию о сервисных центрах Вы можете найти на сайте www.bq.ru в разделе «Поддержка» / «Сервисные центры».

Безопасная утилизация



Старые электронные изделия могут содержать опасные вещества, поэтому правильная утилизация старого оборудования поможет предотвратить возможные негативные последствия для окружающей среды и здоровья человека. Использованное оборудование может содержать детали, которые могут быть повторно использованы для ремонта других изделий, а также другие ценные материалы, которые можно переработать, чтобы сохранить ограниченные ресурсы. Для получения более подробной информации об утилизации старого оборудования, пожалуйста, обратитесь в соответствующие городские службы, пункты утилизации или в магазин, где был приобретен данный продукт.

Информация об уполномоченных лицах

Производитель:

BQ Devices Limited,
7F, MW Tower, 111 Bonham Strand,
Sheung Wan, Hong Kong
БиКью Девайсес Лимитед,
Гонконг, Сёнвань, Бонхэм Стрэнд,
111, MW Тауэр, 7 этаж

Импортер: ООО «Грейд Трейдинг»
123290, Российская Федерация,
г. Москва, 1-й Магистральный тупик,
дом 5А, эт/пом/ком 3/Д301/1Л.

Организация, уполномоченная на принятие претензий:

ООО «Грейд Трейдинг»
123290, Российская Федерация,
г. Москва, 1-й Магистральный тупик,
дом 5А, эт/пом/ком 3/Д301/1Л.

Номер телефона службы техподдержки
8 (800) 500-32-90
В случае возникновения вопросов обра-
щайтесь на сайт поддержки www.bq.ru

Правовая информация

Во всех установленных применимым законодательством случаях компания BQ Devices Limited, импортер и/или организация, уполномоченная на принятие претензий, ни при каких обстоятельствах не несёт ответственности по фактическим, случайным и/или косвенным убыткам, а также упущенной выгоде, утрате деловых возможностей, потере дохода, потере информации, утрате репутации или потере денежных средств. Максимальная ответственность BQ Devices Limited, импортёра и/или организации, уполномоченной на принятие претензий, в связи с использованием данного устройства, описанного в настоящем руководстве пользователя, ограничивается суммой, выплачиваемой клиентами при покупке данного устройства.

© BQ. Все права защищены.

Устройство соответствует требованиям:
ТР ТС 004/2011 «О безопасности низко-
вольтного оборудования»;
ТР ТС 020/2011 «Электромагнитная
совместимость технических средств»;
ТР ЕАЭС 037/2016 «Об ограничении
применения опасных веществ в издели-
ях электротехники и радиоэлектроники».

Внимание! Во избежание недоразуме-
ний убедительно просим вас вниматель-
но изучить руководство по эксплуатации
изделия и условия гарантийных обя-
зательств, проверить правильность
заполнения гарантийного талона.
Гарантийный талон действителен
только при наличии правильно и четко
указанных: модели, серийного номера
изделия, даты покупки, четких печатей
фирмы-продавца, подписи покупате-
ля. Серийный номер и модель изделия
должны соответствовать указанным в
гарантийном талоне. При нарушении
этих условий, а также в случае, когда
данные, указанные в гарантийном тало-
не, изменены или стерты, талон призна-
ется недействительным.

Информация о сертификации

Товар сертифицирован в соответствии
с требованиями ЕАЭС.

Компания-производитель оставля-
ет за собой право вносить изменения
в конструкцию, дизайн и комплектацию
товара без предварительного уведом-
ления.

Сделано в Китае.



Гарантийный талон

Уважаемый покупатель!

Благодарим Вас за покупку и гарантируем высокое качество и безупречное функционирование приобретенного Вами изделия при соблюдении правил его эксплуатации. Однако если Ваше изделие будет нуждаться в гарантийном обслуживании, просим обратиться к дилеру (продавцу), у которого Вы приобрели это изделие, или в один из авторизованных сервисных центров.

- При покупке убедительно просим Вас внимательно изучить Руководство по эксплуатации и проверить правильность заполнения гарантийного талона. При этом серийный номер, версия и наименование модели приобретенного Вами изделия должны быть идентичны записи в гарантийном талоне.
- Не допускается внесение в талон каких-либо изменений, исправлений. В случае неправильного или неполного заполнения гарантийного талона немедленно обратитесь к продавцу.
- При бережном и внимательном отношении данное изделие будет надёжно служить Вам долгие годы. В ходе эксплуатации не допускайте механических повреждений, попадания внутрь посторонних предметов, жидкостей и насекомых.
- В течение всего срока службы следите за сохранностью маркировочной наклейки с обозначением наименования модели, версии, серийного номера изделия. Повреждение или отсутствие маркировочной наклейки может стать причиной отказа в гарантийном обслуживании.
- Если в процессе эксплуатации изделия Вы обнаружите, что параметры его работы отличаются от изложенных в руководстве по эксплуатации, рекомендуем обратиться за консультацией в организацию, продавшую Вам товар, либо в любой авторизованный сервисный центр. Адреса и телефоны авторизованных сервисных центров указаны на сайте www.bq.ru в разделе Поддержка/Сервисные центры <https://bq.ru/instructions/serve/>. Телефон службы технической поддержки 8 800 500 32 90.
- Во избежание возможных недоразумений сохраняйте в течение срока службы документы, прилагаемые к товару при его продаже (товарный чек, руководство по эксплуатации и гарантийный талон).

Условия гарантии:

Настоящая гарантия действительна при соблюдении следующих условий:

1. Все поля в гарантийном талоне (дата продажи, печать и подпись продавца, информация о продавце, подпись покупателя) должны быть заполнены правильно.
2. Срок гарантии составляет 12 месяцев с даты продажи. Срок службы изделия составляет 24 месяца с даты продажи. В случае невозможности определения даты продажи гарантийный срок и срок службы исчисляются с даты производства.

3. Ремонт производится в стационарной мастерской авторизованного сервисного центра при предъявлении полностью правильно заполненного гарантийного талона.

4. Гарантия включает в себя выполнение ремонтных работ и замену неисправных частей.

5. Не подлежат гарантийному ремонту изделия с дефектами, возникшими вследствие:

- неправильной транспортировки, установки или подключения изделия;
- механических, тепловых и иных повреждений, в т.ч. повреждений шнуров питания, возникших по причине неправильной эксплуатации с нарушением правил, изложенных в руководстве по эксплуатации, небрежного обращения или несчастного случая;
- действия третьих лиц или непреодолимой силы (стихия, пожар, молния и т.д.);
- попадания внутрь посторонних предметов, жидкостей или насекомых;
- сильного загрязнения и запыления;
- повреждений животными;
- ремонта или внесения несанкционированных изготовителем конструктивных или схемотехнических изменений, как самостоятельно, так и неуполномоченными лицами;
- отклонений параметров электрических сетей от Государственных Технических Стандартов (ГОСТов);
- подключением к сети с напряжением, отличным от указанного в руководстве по эксплуатации;
- воздействия вредоносных программ;
- некорректного обновления программного обеспечения как самим пользователем, так и неуполномоченными лицами;
- использования изделия не по назначению, в промышленных или коммерческих целях;
- выхода из строя деталей, обладающих ограниченным сроком службы (перечень данных деталей указан в инструкции по эксплуатации);
- несвоевременной чистки фильтров и заменой расходных материалов (при наличии таковых);
- других причин, находящихся вне контроля продавца и изготовителя.

6. Гарантия не включает в себя подключение, настройку, установку, монтаж и демонтаж оборудования, техническое и профилактическое обслуживание, смена расходных элементов (элементов питания, фильтров и пр.).

7. Замену изделия или возврат денег авторизованный сервисный центр не производит.

Продавец оставляет за собой право проведения технической экспертизы качества изделия в установленные законодательством сроки.

Изготовитель гарантирует бесплатное устранение технических неисправностей товара в течение гарантийного срока эксплуатации в случае соблюдения Покупателем вышеперечисленных правил и условий гарантийного обслуживания.

Напоминаем, что для обеспечения длительной качественной работы изделия необходимо своевременное техническое обслуживание согласно руководству по эксплуатации.

Модель:

BQ

Серийный номер:

Дата продажи:

Сведения о продавце

Название магазина:

Место для
печати продавца

Адрес:

Телефон:

Товар получил в исправном состоянии.
С условиями гарантии ознакомлен и согласен.

Подпись покупателя:

Телефон:

Внимание!

Гарантийный талон действителен только при наличии печатей продавца на титульном листе и отрезных купонах!

Отрывной купон 1

Модель:

Серийный номер:

Дата продажи:

Информация о покупателе. ФИО, телефон:

Место для печати продавца

Отрывной купон 2

Модель:

Серийный номер:

Дата продажи:

Информация о покупателе. ФИО, телефон:

Место для печати продавца

Отрывной купон 3

Модель:

Серийный номер:

Дата продажи:

Информация о покупателе. ФИО, телефон:

Место для печати продавца

Информация о ремонте. Талон 1

Номер заказа:

Печать сервисного центра

Дата начала:

Дата окончания:

Дефект:

Подпись мастера

Дата выдачи:

Информация о ремонте. Талон 2

Номер заказа:

Печать сервисного центра

Дата начала:

Дата окончания:

Дефект:

Подпись мастера

Дата выдачи:

Информация о ремонте. Талон 3

Номер заказа:

Печать сервисного центра

Дата начала:

Дата окончания:

Дефект:

Подпись мастера

Дата выдачи:



www.bq.ru